

2017

KATALOG

AUTOŽÁROVEK
A AUTOPŘÍSLUŠENSTVÍ

 **torio plus**
světlo na vaše cesty

VÝHRADNÍ ZASTOUPENÍ



ELTA

LIGHTING

Lucas



DÁLE NABÍZÍME



AJ.BA

INDUSTRIA COMPONENTI E ACCESSORI
PER VEICOLI INDUSTRIALI, AGRICOLI AUTO

OSRAM



MENBER'S



MYCARR
LIGHTING TEC

OBSAH

Co jde kam? 12V 2

Co jde kam? 24V 3

ELTA

Zásuvky a zástrčky 6-7

Couvací alarmy 7

Pojistky 8-9

Držáky na pojistky 10

Pásy 11

Akumulátorové svorky 11

Kryty na svíčky 12

Uzemňovací pásy 12

Autokabely 12

Krokosvorky 12-13

Elektrická relé 13-14

Tlakové zátky 14

Měníče napětí 14-15

Konektory 15-19

Smršťovací bužírky 19

Svazkovací spirály 19

Objímky na žárovky 19-20

Svorkovnice 20

Majáky 20

Poziční a zadní světla 20-21

Plastové odrazky 21-22

Výstražné trojúhelníky 22

Bezpečnostní vesty 22

Reflexní pásy 22

Tažná lana 23

Kotouče do tachografu 23

Vložky a čepičky 23

Ruční nářadí 23

Servisní krabičky 23-24

Sady tachožárovek a pojistek 25

LUCAS

Stěrače 27-30

Majáky 30-31

Montážní lampy 31

Světla pro denní svícení DRL 32

Elektrické houkačky 32

Spotřební baterie 33

MEMBER'S

Odpojovače baterií 34

Zásuvky a zástrčky 34

AJ.BA

Majáky 35-36

Poziční a zadní světla 37-38

SIM

Zadní světla 39-41

Přední mlhová světla 41

Přední dálková světla 41-42

Poziční světla 42-44

Interiérová stropní světla 44

MYCARR

Světla pro denní svícení DRL 45

CLEANFOX

Autokosmetika 46-47

ELTA autožárovky 48-59

OSRAM autožárovky 60-63

LUCAS autožárovky 64-67

1 DÁLKOVÉ SVĚTLO

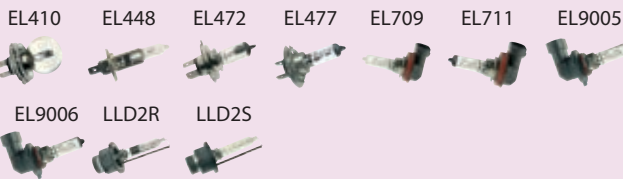

2 POTKÁVACÍ SVĚTLO

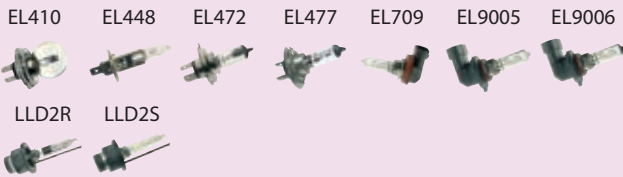

3 PŘEDNÍ SMĚROVÉ SVĚTLO

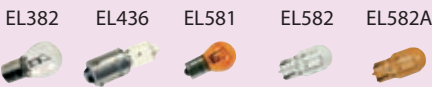

4 ZADNÍ SMĚROVÉ SVĚTLO



5 BRZDOVÉ SVĚTLO

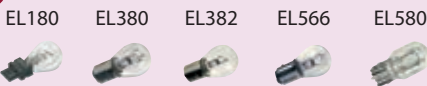

6 KONCOVÉ SVĚTLO

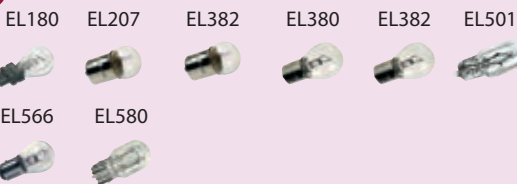

7 COUVACÍ SVĚTLO



8 BOČNÍ SMĚROVÉ SVĚTLO

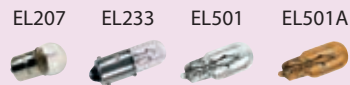

9 PŘEDNÍ MLHOVÉ SVĚTLO

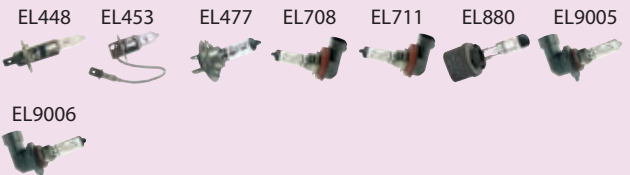

10 OBRYSOVÉ SVĚTLO



11 ZADNÍ MLHOVÉ SVĚTLO



12 OSVĚTLENÍ SPZ



13 TŘETÍ BRZDOVÉ SVĚTLO

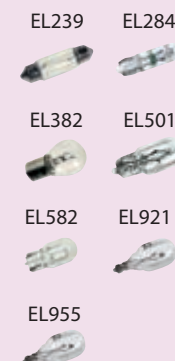

1 DÁLKOVÉ SVĚTLO

EL429 EL466 EL475 EL775 LLD2R LLD2S



2 POTKÁVACÍ SVĚTLO

EL429 EL466 EL475 EL775 LLD2R LLD2S



3 PŘEDNÍ SMĚROVÉ SVĚTLO

EL241 EL435 EL582 EL346



4 ZADNÍ SMĚROVÉ SVĚTLO

EL241 EL435 EL582 EL346



5 BRZDOVÉ SVĚTLO

EL294 EL241 EL567



6 KONCOVÉ SVĚTLO

EL149 EL246 EL294 EL241 EL507 EL567



7 COUVACÍ SVĚTLO

EL275 EL241 EL435 EL507 EL346



8 BOČNÍ SMĚROVÉ SVĚTLO

EL149 EL249 EL507 EL150 EL242



9 PŘEDNÍ MLHOVÉ SVĚTLO

EL466 EL460 EL775



10 OBRYSOVÉ SVĚTLO

EL149 EL249 EL507 EL505



11 ZADNÍ MLHOVÉ SVĚTLO

EL149 EL294 EL241 EL435 EL567



12

OSVĚTLENÍ SPZ

EL242



EL149



EL249



EL246



EL507



EL505



EL150











Elektro a autoprůmysl

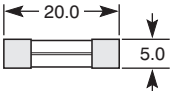

| Kód | Popis | Balení |
|--|---|--------|
| Zásuvky a zástrčky | | |
| ELTT001 | Zástrčka 12V 7-pólová kovová | 1 ks |
|  | | |
| ELTT002 | Zásuvka 12V 7-pólová kovová | 1 ks |
|  | | |
| ELTT003 | Zástrčka 12V 7-pólová plastová | 1 ks |
|  | | |
| ELTT004 | Zásuvka 12V 7-pólová plastová | 1 ks |
|  | | |
| ELTT035 | Zástrčka 12V 13-pólová plastová | 1 ks |
|  | | |
| ELTT037 | Zásuvka 12V 13-pólová plastová s podložkou | 1 ks |
|  | | |
| ELTT022 | Podložka pod 7-pólovou zásuvku | 1 ks |
|  | | |
| ELTT148 | Podložka pod 7-pólovou zásuvku oválná | 1 ks |
|  | | |
| ELTT149 | Adaptér 13-pólová zástrčka/7-pólová zásuvka 12V | 1 ks |
|  | | |

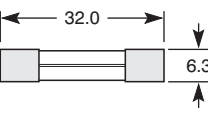
| Kód | Popis | Balení |
|--|---|-----------------|
| ELTT150 | Mikro adaptér 7-pólová zástrčka/13-pólová zásuvka 12V | 1 ks |
|  | | |
| ELTT151 | Mikro adaptér 13-pólová zástrčka/7-pólová zásuvka 12V | 1 ks |
|  | | |
| A-LK310 | Zástrčka do cigaretového zapalovače | 1 ks CE |
|  | | |
| A-LK710 | Zástrčka do cigaretového zapalovače s 10A pojistkou | 1 ks CE |
|  | | |
| A-LK330 | Rozdvojka do zásuvky cigaretového zapalovače s 8A pojistkou | 1 ks CE E |
|  | | |
| A-LK320 | Roztrojka do zásuvky cigaretového zapalovače | 1 ks CE E |
|  | | |
| A-LK350 | Roztrojka do zásuvky cigaretového zapalovače, 1,5m kabel | 1 ks CE E |
|  | | |
| A-LK340 | Prodlužovací kabel 1,5m s 8A pojistkou | 1 ks CE E |
|  | | |

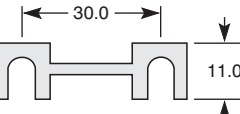
| Kód | Popis | Balení |
|------------------------------|------------------------|--------|
| Pojistky | | |
| Kulaté pojistky | | |
| | | |
| 2011001 | 5A (žlutá) | 100 ks |
| 2011002 | 8A (bílá) | 100 ks |
| 2011003 | 10A (bílá) | 100 ks |
| 2011004 | 16A (červená) | 100 ks |
| 2011005 | 25A (modrá) | 100 ks |
| 2011009 | 8A keramická (hnědá) | 100 ks |
| 2011010 | 16A keramická (růžová) | 100 ks |
| 2011011 | 25A keramická (modrá) | 100 ks |
| Mikro ploché pojistky | | |
| | | |
| 2081001 | 5A (žlutohnědá) | 100 ks |
| 2081002 | 7,5A (hnědá) | 100 ks |
| 2081003 | 10A (červená) | 100 ks |
| 2081004 | 15A (modrá) | 100 ks |
| 2081005 | 20A (žlutá) | 100 ks |
| 2081006 | 25A (čirá) | 100 ks |
| 2081007 | 30A (zelená) | 100 ks |
| Mini ploché pojistky | | |
| | | |
| 2031001 | 3A (fialová) | 100 ks |
| 2031002 | 5A (žlutohnědá) | 100 ks |
| 2031003 | 7,5A (hnědá) | 100 ks |
| 2031004 | 10A (červená) | 100 ks |
| 2031005 | 15A (modrá) | 100 ks |
| 2031006 | 20A (žlutá) | 100 ks |
| 2031007 | 25A (čirá) | 100 ks |
| 2031008 | 30A (zelená) | 100 ks |
| Ploché pojistky | | |
| | | |
| 2021013 | 1A (černá) | 100 ks |
| 2021001 | 3A (fialová) | 100 ks |
| 2021002 | 5A (žlutohnědá) | 100 ks |
| 2021003 | 7,5A (hnědá) | 100 ks |
| 2021004 | 10A (červená) | 100 ks |
| 2021005 | 15A (modrá) | 100 ks |
| 2021006 | 20A (žlutá) | 100 ks |
| 2021007 | 25A (čirá) | 100 ks |
| 2021008 | 30A (zelená) | 100 ks |
| 2021012 | 40A (oranžová) | 100 ks |

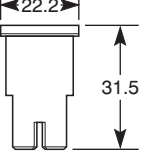

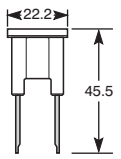
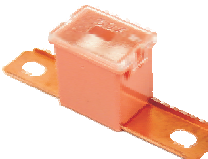
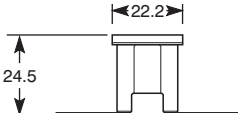
| Kód | Popis | Balení |
|----------------------|------------------|--------|
| Maxi pojistky | | |
| | | |
| 2041001 | 20A (žlutá) | 20 ks |
| 2041002 | 30A (zelená) | 20 ks |
| 2041003 | 40A (oranžová) | 20 ks |
| 2041004 | 50A (červená) | 20 ks |
| 2041005 | 60A (modrá) | 20 ks |
| 2041006 | 70A (žlutohnědá) | 20 ks |
| 2041007 | 80A (čirá) | 20 ks |
| 2041008 | 100A (fialová) | 20 ks |
| Midi pojistky | | |
| | | |
| 2091008 | 30A | 10 ks |
| 2091009 | 40A | 10 ks |
| 2091010 | 50A | 10 ks |
| 2091011 | 60A | 10 ks |
| 2091012 | 70A | 10 ks |
| 2091013 | 80A | 10 ks |
| 2091014 | 100A | 10 ks |
| 2091015 | 125A | 10 ks |
| 2091016 | 150A | 10 ks |
| Mega pojistky | | |
| | | |
| 2091001 | 100A | 2 ks |
| 2091002 | 125A | 2 ks |
| 2091003 | 150A | 2 ks |
| 2091004 | 175A | 2 ks |
| 2091005 | 200A | 2 ks |
| 2091006 | 225A | 2 ks |
| 2091007 | 250A | 2 ks |

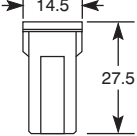





| Kód | Popis | Balení |
|---|---------------|--------|
| Pojistky Pokračování | | |
| Skleněné pojistky | | |
|   | | |
| 2051011 | 1A | 50 ks |
| 2051008 | 2A | 50 ks |
| 2051009 | 3A | 50 ks |
| 2051012 | 4A | 50 ks |
| 2051010 | 5A | 50 ks |
| 2051013 | 10A | 50 ks |
|   | | |
| 2051001 | 1A | 50 ks |
| 2051002 | 2A | 50 ks |
| 2051003 | 3A | 50 ks |
| 2051004 | 5A | 50 ks |
| 2051005 | 10A | 50 ks |
| 2051006 | 15A | 50 ks |
| 2051007 | 20A | 50 ks |
| Plíškové pojistky | | |
|   | | |
| 2061001 | 30A | 10 ks |
| 2061002 | 40A | 10 ks |
| 2061003 | 50A | 10 ks |
| 2061004 | 60A | 10 ks |
| 2061005 | 80A | 10 ks |
| 2061006 | 100A | 10 ks |
| Pojistky do japonských aut - samice | | |
|   | | |
| 2070470020 | 20A (bílá) | 10 ks |
| 2071070 | 30A (růžová) | 10 ks |
| 2071071 | 40A (zelená) | 10 ks |
| 2071072 | 50A (červená) | 10 ks |
| 2071073 | 60A (žlutá) | 10 ks |
| 2071074 | 80A (černá) | 10 ks |
| 2071081 | 100A (modrá) | 10 ks |





| Kód | Popis | Balení |
|--|--|--------|
| Pojistky do japonských aut - samec rovný | | |
|   | | |
| 2071075 | 30A (růžová) | 10 ks |
| 2071076 | 40A (zelená) | 10 ks |
| 2071077 | 50A (červená) | 10 ks |
| 2071078 | 60A (žlutá) | 10 ks |
| 2071079 | 80A (černá) | 10 ks |
| 2071080 | 100A (modrá) | 10 ks |
| Pojistky do japonských aut - samec zahnutý | | |
|   | | |
| 2071010 | 30A (růžová) | 10 ks |
| 2071011 | 40A (zelená) | 10 ks |
| 2071012 | 50A (červená) | 10 ks |
| 2071013 | 60A (žlutá) | 10 ks |
| 2071014 | 80A (černá) | 10 ks |
| 2071015 | 100A (modrá) | 10 ks |
| Pojistky do japonských aut - samice malá | | |
|   | | |
| 2071001 | 20A (světle zelená) | 10 ks |
| 2071002 | 30A (růžová) | 10 ks |
| 2071003 | 40A (zelená) | 10 ks |
| 2071004 | 50A (červená) | 10 ks |
| 2071005 | 60A (žlutá) | 10 ks |
| 2071006 | 80A (černá) | 10 ks |
| 2071007 | 100A (modrá) | 10 ks |
| Sady pojistek | | |
| 2011006 | Sada kulatých pojistek obsahuje: 1x 5A, 1x 8A, 1x 10A, 3x 16A, 2x 25A - blister | 1 ks |
| 2131009 | Sada miní pojistek obsahuje: 1x 3A, 1x 5A, 1x 7,5A, 2x 10A, 2x 15A, 1x 20A, 1x 25A, 1x 30A - blister | 1 ks |
| 2121010 | Sada plochých pojistek obsahuje: 2x 7,5A, 2x 10A, 1x 15A, 2x 20A, 2x 25A, 1x 30A - blister | 1 ks |





| Kód | Popis | Balení |
|--|--|--------|
| Pojistky Pokračování | | |
| Držáky na pojistky | | |
| 2011007 | Držák na kulaté pojistky + 8A pojistka (na kabel max. 6mm ²) | 1 ks |
|  | | |
| 2011008 | Držák na kulaté pojistky + 16A pojistka (na kabel max. 6mm ²) | 1 ks |
|  | | |
| 2021021 | Držák na ploché pojistky - s kolíky 6,3mm (max. 32V) | 1 ks |
|  | | |
| 2021014 | Držák na ploché pojistky 1A až 20A - vertikální s kabelem - 0,75mm ² | 1 ks |
|  | | |
| 2021016 | Držák na ploché pojistky 25A až 40A - vertikální s kabelem - 1,5mm ² | 1 ks |
|  | | |
| 2021015 | Držák na ploché pojistky 1A až 20A - horizontální s kabelem - 0,75mm ² | 1 ks |
|  | | |
| 2021017 | Držák na ploché pojistky 25A až 40A - horizontální s kabelem - 1,5mm ² | 1 ks |
|  | | |
| 2031010 | Držák na ploché mini pojistky - horizontální | 1 ks |
|  | | |

| Kód | Popis | Balení |
|--|---|--------|
| 2041009 | Držák na ploché maxi pojistky - horizontální | 1 ks |
|  | | |
| 2051014 | Držák na skleněné pojistky s kabelem | 1 ks |
|  | | |
| 2051015 | Držák na skleněné pojistky 5x20mm - max. 10A | 1 ks |
|  | | |
| 2051016 | Držák na skleněné pojistky 6x32mm - bez krytu | 1 ks |
|  | | |
| 2021019 | Držák na ploché pojistky s rychlospojkou | 1 ks |
|  | | |
| 2021018 | Pinzeta na pojistky | 1 ks |
|  | | |





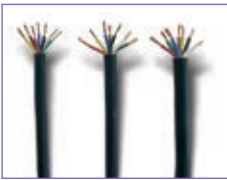





| Kód | Popis | Balení |
|---|------------------------------------|--------|
| Pásy | | |
| PVC Izolační pásy | | |
|  | | |
| 7070002 | 19mm x 10m - černá | 10 ks |
| 7070003 | 19mm x 10m - bílá | 10 ks |
| 7070001 | 19mm x 10m - červená | 10 ks |
| 7070005 | 19mm x 10m - zelená | 10 ks |
| 7070004 | 19mm x 10m - modrá | 10 ks |
| 7060003 | 15mm x 10m - černá | 10 ks |
| 7060002 | 15mm x 10m - bílá | 10 ks |
| 7060004 | 15mm x 10m - červená | 10 ks |
| 7060001 | 15mm x 10m - zelená | 10 ks |
| 7060005 | 15mm x 10m - modrá | 10 ks |
| 7060007 | 15mm x 10m - žluto-zelená | 10 ks |
| 7060006 | 15mm x 10m - barevná (2 x 5 barev) | 10 ks |
| Vázací pásy | | |
|  | | |
| 7041413 | 2,5 x 100mm - bílá | 100 ks |
| 7041414 | 3,5 x 140mm - bílá | 100 ks |
| 7041415 | 4,5 x 160mm - bílá | 100 ks |
| 7041412 | 4,5 x 200mm - bílá | 100 ks |
| 7041416 | 4,5 x 280mm - bílá | 100 ks |
| 7041417 | 4,5 x 360mm - bílá | 100 ks |
| 7041427 | 9 x 780mm - bílá | 50 ks |
|  | | |
| 7041418 | 2,5 x 100mm - černá | 100 ks |
| 7041419 | 3,5 x 140mm - černá | 100 ks |
| 7041420 | 4,5 x 160mm - černá | 100 ks |
| 7041423 | 4,5 x 200mm - černá | 100 ks |
| 7041421 | 4,5 x 280mm - černá | 100 ks |
| 7041422 | 4,5 x 360mm - černá | 100 ks |
| 7041424 | 7,5 x 200mm - černá | 100 ks |
| 7041426 | 7,5 x 280mm - černá | 100 ks |
| 7041425 | 7,5 x 360mm - černá | 100 ks |
| 7041429 | 7,5 x 540mm - černá | 100 ks |
| 7041430 | 3,5 x 200mm - černá | 100 ks |
| 7041431 | 2,5 x 200mm - černá | 100 ks |
| 7041432 | 2,5 x 135mm - černá | 100 ks |





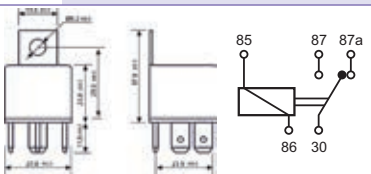

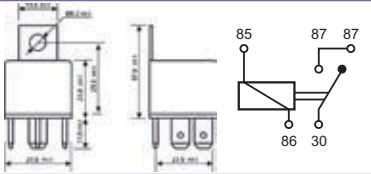

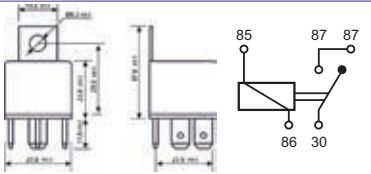
| Kód | Popis | Balení |
|--|--|--------|
| Akumulátorové svorky | | |
| 8501520 | Plusová svorka na akumulátor M8 s plastem 19mm - červená | 1 ks |
|  | | |
| 8501521 | Minusová svorka na akumulátor M8 s plastem 17mm - zelená | 1 ks |
|  | | |
| 8501537 | Plusová mosazná svorka na akumulátor 19mm vhodná pro 25-50mm ² kabel | 1 ks |
|  | | |
| 8501538 | Minusová mosazná svorka na akumulátor 17mm vhodná pro 25-50mm ² kabel | 1 ks |
|  | | |
| 8501537 AV | Plusová mosazná svorka na akumulátor 19mm - zesílená, vhodná pro 25-50mm ² kabel | 1 ks |
|  | | |
| 8501538 AV | Minusová mosazná svorka na akumulátor 17mm - zesílená, vhodná pro 25-50mm ² kabel | 1 ks |
|  | | |

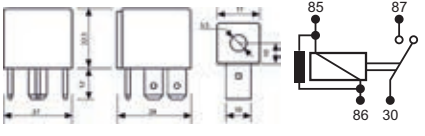
| Kód | Popis | Balení |
|--|---|--------|
| Izolační kryty na svíčky | | |
| 8501050 | Izolační kryt na svíčky z PVC - černý | 1 ks |
|  | | |
| 8501051 | Izolační kryt na svíčky z gumy - modrý | 1 ks |
|  | | |
| Uzemňovací pásy | | |
|  | | |
| 7051516 | délka 150mm, průměr otvoru 15mm, průřez 8mm ² | 5 ks |
| 7051517 | délka 250mm, průměr otvoru 15mm, průřez 8mm ² | 5 ks |
| 7051519 | délka 350mm, průměr otvoru 15mm, průřez 8mm ² | 5 ks |
| 7051518 | délka 400mm, průměr otvoru 15mm, průřez 8mm ² | 5 ks |
| 7051511 | délka 150mm, průměr otvoru 20mm, průřez 10mm ² | 5 ks |
| 7051512 | délka 250mm, průměr otvoru 20mm, průřez 10mm ² | 5 ks |
| 7051510 | délka 350mm, průměr otvoru 20mm, průřez 10mm ² | 5 ks |
| 7051513 | délka 400mm, průměr otvoru 20mm, průřez 10mm ² | 5 ks |
| Autokabely | | |
| 1-žilové kabely | | |
|  | | |
| 8501099 | 0,75mm ² - bílý | 100m |
| 8501094 | 0,75mm ² - červený | 100m |
| 8501095 | 0,75mm ² - černý | 100m |
| 8501096 | 0,75mm ² - hnědý | 100m |
| 8501097 | 0,75mm ² - modrý | 100m |
| 8501100 | 0,75mm ² - šedý | 100m |
| 8501098 | 0,75mm ² - zelený | 100m |
| 8501101 | 0,75mm ² - žlutý | 100m |
| 8501102 | 0,75mm ² - žlutozelený | 100m |
| 8501109 | 1,0mm ² - bílý | 100m |
| 8501110 | 1,0mm ² - červený | 100m |
| 8501103 | 1,0mm ² - černý | 100m |
| 8501104 | 1,0mm ² - hnědý | 100m |
| 8501105 | 1,0mm ² - modrý | 100m |
| 8501106 | 1,0mm ² - zelený | 100m |
| 8501107 | 1,0mm ² - žlutý | 100m |
| 8501108 | 1,0mm ² - žlutozelený | 100m |
| 8501111 | 1,5mm ² - bílý | 100m |
| 8501114 | 1,5mm ² - červený | 100m |
| 8501113 | 1,5mm ² - černý | 100m |
| 8501116 | 1,5mm ² - hnědý | 100m |
| 8501117 | 1,5mm ² - modrý | 100m |
| 8501115 | 1,5mm ² - zelený | 100m |
| 8501112 | 1,5mm ² - žlutý | 100m |
| 8501118 | 1,5mm ² - žlutozelený | 100m |
| 8501149 | 2,5mm ² - bílý | 100m |

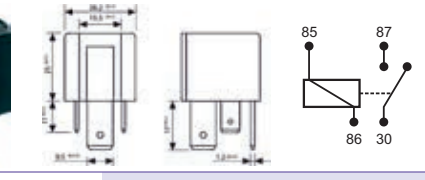
| Kód | Popis | Balení |
|--|--|--------|
| 8501155 | 2,5mm ² - červený | 100m |
| 8501148 | 2,5mm ² - černý | 100m |
| 8501153 | 2,5mm ² - hnědý | 100m |
| 8501152 | 2,5mm ² - modrý | 100m |
| 8501151 | 2,5mm ² - zelený | 100m |
| 8501150 | 2,5mm ² - žlutý | 100m |
| 8501154 | 2,5mm ² - žlutozelený | 100m |
|  | | |
| 8501119 | 4,0mm ² - červený | 100m |
| 8501120 | 4,0mm ² - černý | 100m |
| 8501122 | 6,0mm ² - červený | 100m |
| 8501121 | 6,0mm ² - černý | 100m |
| 8501124 | 10,0mm ² - červený (70A) | 25m |
| 8501123 | 10,0mm ² - černý (70A) | 25m |
| 8501125 | 16,0mm ² - červený (110A) | 25m |
| 8501126 | 16,0mm ² - černý (110A) | 25m |
| 8501127 | 25,0mm ² - červený (170A) | 25m |
| 8501128 | 25,0mm ² - černý (170A) | 25m |
| 8501129 | 35,0mm ² - červený (260A) | 25m |
| 8501130 | 35,0mm ² - černý (260A) | 25m |
| 8501131 | 50,0mm ² - červený (365A) | 25m |
| 8501132 | 50,0mm ² - černý (365A) | 25m |
| 8501133 | 70,0mm ² - červený (480A) | 25m |
| 8501134 | 70,0mm ² - černý (480A) | 25m |
| 2-žilové kabely | | |
|  | | |
| 8501135 | Ploché 2x 0,75mm ² - červený-černý | 100m |
| 8501158 | Kulatý 2x 0,75mm ² - hnědo-modrý | 100m |
| 8501136 | Ploché 2x 1,0mm ² - červený-černý | 100m |
| 8501137 | Ploché 2x 1,5mm ² - červený-černý | 100m |
| Vícežilové kabely | | |
|  | | |
| 8501167 | 3x 0,75mm ² - červený, zelený, hnědý | 50m |
| 8501159 | 4x 0,75mm ² - červený, zelený, hnědý, oranžový | 50m |
| 8501072 | 5x 1,0mm ² - modrý, hnědý, žlutý, černý, červený | 50m |
| 8501073 | 5x 1,5mm ² - modrý, hnědý, žlutý, černý, červený | 50m |
| 8501061 | 7x 0,75mm ² - hnědý, červený, modrý, bílý, zelený, černý, žlutý | 50m |
| 8501062 | 7x 1,0mm ² - hnědý, červený, modrý, bílý, zelený, černý, žlutý | 50m |
| 8501063 | 7x 1,5mm ² - hnědý, červený, modrý, bílý, zelený, černý, žlutý | 25m |
| Krokosvorky | | |
| 8502311 B | 40A - černá | 1 ks |
|  | | |

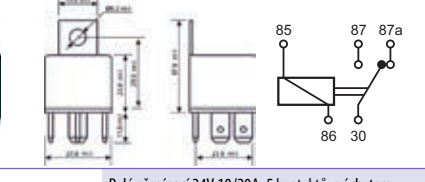
| Kód | Popis | Balení |
|---|----------------|--------|
| Krokosvorky Pokračování | | |
| 8502311 R | 40A - červená | 1 ks |
|  | | |
| 8502310 B | 90A - černá | 1 ks |
|  | | |
| 8502310 R | 90A - červená | 1 ks |
|  | | |
| 8502314 B | 120A - černá | 1 ks |
|  | | |
| 8502314 R | 120A - červená | 1 ks |
|  | | |
| 8502322 B | 200A - černá | 1 ks |
|  | | |
| 8502322 R | 200A - červená | 1 ks |
|  | | |
| 8502323 B | 400A - černá | 1 ks |
|  | | |

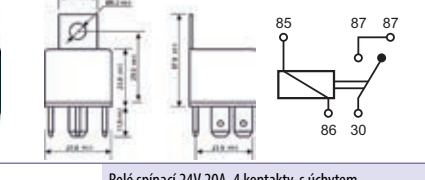
| Kód | Popis | Balení |
|--|---|--------|
| 8502323 R | 400A - červená | 1 ks |
|  | | |
| 8502325 B | 400A - mosazná - černá | 1 ks |
|  | | |
| 8502325 R | 400A - mosazná - červená | 1 ks |
|  | | |
| 8502326 B | 600A - mosazná - černá | 1 ks |
|  | | |
| 8502326 R | 600A - mosazná - červená | 1 ks |
|  | | |
| Elektrická relé | | |
|  |  | |
| 6010001 | Relé přepínací 12V 30/30A, 5 kontaktů, s úchytem | 1 ks |
|  |  | |
| 6010004 | Relé spínací 12V 30A, 4 kontakty, s úchytem | 1 ks |
|  |  | |
| 6010005 | Relé spínací na 2 kontakty 12V 30A, 5 kontaktů, s úchytem | 1 ks |

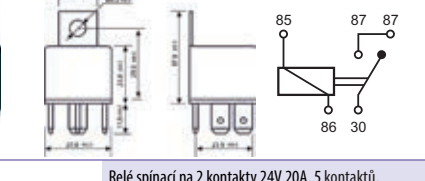
| Kód | Popis | Balení |
|--|---|--------|
| Elektrické relé Pokračování | | |
|  |  | |
| 6010006 | Relé spínací 12V 30A, 4 kontakty, s odporem | 1 ks |
|  |  | |
| 6010007 | Relé spínací 12V 70A, 4 kontakty | 1 ks |
|  |  | |
| 6020001 | Relé prepínací 24V 10/20A, 5 kontaktů, s úchytem | 1 ks |
|  |  | |
| 6020003 | Relé spínací 24V 20A, 4 kontakty, s úchytem | 1 ks |
|  |  | |
| 6020004 | Relé spínací na 2 kontakty 24V 20A, 5 kontaktů, s úchytem | 1 ks |

| Kód | Popis | Balení |
|--|---|---------|
| Tlakové zátky | | |
|  |  | |
| 8705010 | Tlaková zátka 50kPa - Fe-OT, Škoda | 1 ks |
|  |  | |
| 8705015 | Tlaková zátka 50kPa - Fe-OT - dvojité těsnění | 1 ks |
| Měniče napětí | | |
|  | | CE |
| 8501407 | Měnič napětí 12V/230V 150W | 1 ks |
| 8501408 | Měnič napětí 24V/230V 150W | 1 ks |
|  | | CE E |
| 8501401 | Měnič napětí 12V/230V 300W (USB port) | 1 ks |
| 8501402 | Měnič napětí 24V/230V 300W (USB port) | 1 ks |
|  | | CE |
| 8501403 | Měnič napětí 12V/230V 600W | 1 ks |
| 8501412 | Měnič napětí 24V/230V 600W | 1 ks |
|  | | CE |
| 8501404 | Měnič napětí 12V/230V 1000W | 1 ks |
| 8501414 | Měnič napětí 24V/230V 1000W | 1 ks |
|  | | CE |
| 8501405 | Měnič napětí 12V/230V 2000W | 1 ks |
| 8501411 | Měnič napětí 24V/230V 2000W | 1 ks |

| Kód | Popis | Balení |
|-------------------------------------|---|---------|
| Měníče napětí Pokračování | | |
| | | CE E |
| 8501406 | Měníč napětí 12V/230V 3000W | 1 ks |
| 8501413 | Měníč napětí 24V/230V 3000W | 1 ks |
| 8501143 | Měníč napětí z 24V na 12V - 10A | 1 ks |
| | | CE E |
| 8501078 | Měníč napětí z 24V na 12V - 15A | 1 ks |
| | | CE E |
| 8501139 | Měníč napětí z 24V na 12V - 20A | 1 ks |
| | | CE E |
| 8501079 | Dálkové ovládání k měniči napětí 1000W a více | 1 ks |
| | | CE E |



| Kód | Popis | Velikost kabelu (mm ²) |
|-----|-------|------------------------------------|
|-----|-------|------------------------------------|



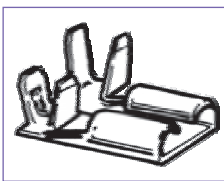
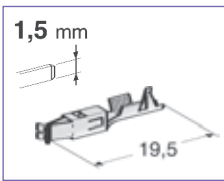
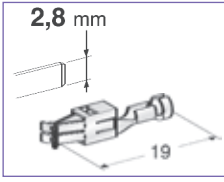
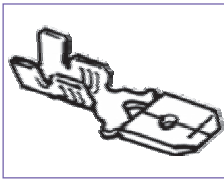
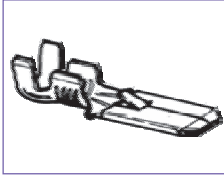
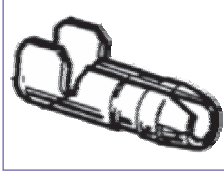

Konektory
Objímky

| | | |
|------------------|--------------------|-----------|
| | | |
| 3021108 | 2,8mm | 0,3 - 1,0 |
| 3021109 | 4,8mm | 0,3 - 1,0 |
| 3021114 | 6,3mm | 0,5 - 1,0 |
| 3021114 B | 6,3mm | 1,0 - 2,5 |
| 3021122 | 9,5mm | 2,0 - 4,0 |
| 3021117 | 6,3mm - s jazýčkem | 1,0 - 2,5 |
| | | |
| 3021101 | 6,3mm - s kolíkem | 0,8 - 2,5 |



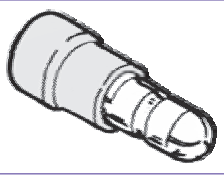

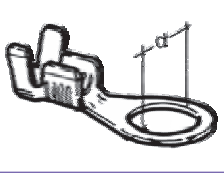
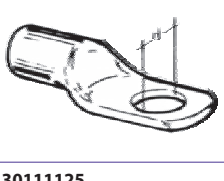
| Kód | Popis | Velikost kabelu (mm ²) |
|-----------------|---|------------------------------------|
| | | |
| 3021103 | 6,3mm - ořezsvzdorná | 0,5 - 1,5 |
| | | |
| 3021113 | d = 3,7mm - kruhová | 1,0 - 2,5 |
| | | |
| 3021150 | 2,8mm - izolovaná červená | ● 0,25 - 1,5 |
| 3021160 | 4,8mm - izolovaná červená | ● 0,25 - 1,5 |
| 3021170 | 6,3mm - izolovaná červená | ● 0,25 - 1,5 |
| 3021157 | 2,8mm - izolovaná modrá | ● 1,5 - 2,5 |
| 3021158 | 4,8mm - izolovaná modrá | ● 1,5 - 2,5 |
| 3021171 | 6,3mm - izolovaná modrá | ● 1,5 - 2,5 |
| 3021159 | 9,5mm - izolovaná modrá | ● 1,5 - 2,5 |
| 3021172 | 6,3mm - izolovaná žlutá | ● 2,5 - 6,0 |
| | | |
| 3021155 | 4,8mm - celoizolovaná červená | ● 0,25 - 1,5 |
| 3021187 | 6,3mm - celoizolovaná červená | ● 0,25 - 1,5 |
| 3021156 | 4,8mm - celoizolovaná modrá | ● 1,5 - 2,5 |
| 3021188 | 6,3mm - celoizolovaná modrá | ● 1,5 - 2,5 |
| 3021189 | 6,3mm - celoizolovaná žlutá | ● 2,5 - 6,0 |
| | | |
| 3051167 | 6,3mm rozvaděč plochý - s kolíkem - izolovaný červený | ● 0,25 - 1,5 |
| 3051166 | 6,3mm rozvaděč plochý - s kolíkem - izolovaný modrý | ● 1,5 - 2,5 |
| 30511121 | 6,3mm rozvaděč plochý - s kolíkem - izolovaný žlutý | ● 2,5 - 6,0 |
| | | |
| 3021162 | d = 4mm - kruhová - izolovaná červená | ● 0,25 - 1,5 |
| 30211113 | d = 4mm - kruhová - izolovaná modrá | ● 1,5 - 2,5 |
| 3021163 | d = 5mm - kruhová - izolovaná modrá | ● 1,5 - 2,5 |
| 30211114 | d = 5mm - kruhová - izolovaná žlutá | ● 2,5 - 6,0 |

ELEKTRO A AUTOPŘÍSLUŠENSTVÍ
ELTA

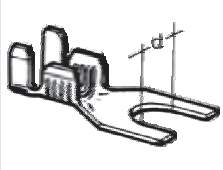
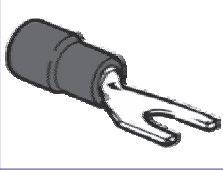
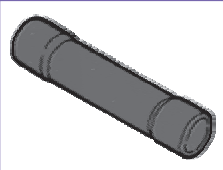
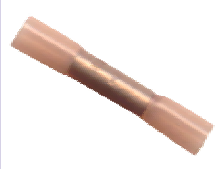
| Kód | Popis | Velikost kabelu (mm ²) |
|--|---|------------------------------------|
| Konektory Pokračování | | |
| Objímky Pokračování | | |
|  | | |
| 3121138 | 7,9mm - reflektorová - použití pro 85012135 | 0,5 - 2,5 |
| 3121138 B | 7,9mm - reflektorová - použití pro 85012130 | 0,5 - 2,5 |
|  | | |
| 302110802 | speciální 1,5mm | 0,5 - 1,0 |
|  | | |
| 302110805 | speciální 2,8mm | 0,5 - 1,0 |
| Zástrčky | | |
|  | | |
| 3031106 | 2,8mm | 0,3 - 1,0 |
| 3031107 | 4,8mm | 0,3 - 1,0 |
| 3031120 | 6,3mm | 0,5 - 1,0 |
| 3031301412 | 6,3mm | 1,0 - 2,5 |
|  | | |
| 3031121 | 6,3mm - s jazýčkem | 1,0 - 2,5 |
|  | | |
| 3031110 | d = 4mm - kruhová | 1,0 - 2,5 |
|  | | |
| 3031151 | 2,8mm - izolovaná červená | ● 0,25 - 1,5 |
| 3031152 | 4,8mm - izolovaná červená | ● 0,25 - 1,5 |
| 3031173 | 6,3mm - izolovaná červená | ● 0,25 - 1,5 |
| 3031153 | 4,8mm - izolovaná modrá | ● 1,5 - 2,5 |
| 3031174 | 6,3mm - izolovaná modrá | ● 1,5 - 2,5 |
| 3031190 | 6,3mm - izolovaná žlutá | ● 2,5 - 6,0 |

| Kód | Popis | Velikost kabelu (mm ²) |
|--|--|------------------------------------|
|  | | |
| 3031164 | d = 4mm - kruhová - izolovaná červená | ● 0,25 - 1,5 |
| 30311122 | d = 4mm - kruhová - izolovaná modrá | ● 1,5 - 2,5 |
| 3031165 | d = 5mm - kruhová - izolovaná modrá | ● 1,5 - 2,5 |
| 30311123 | d = 5mm - kruhová - izolovaná žlutá | ● 2,5 - 6,0 |
|  | | |
| 31011103 | kabelový kolík 1,9mm - izolovaný červený | ● 0,25 - 1,5 |
| 31011104 | kabelový kolík 1,9mm - izolovaný modrý | ● 1,5 - 2,5 |
| 31011105 | kabelový kolík 1,9mm - izolovaný žlutý | ● 2,5 - 6,0 |
| Oka | | |
|  | | |
| 3011134 | d = 4mm | 0,5 - 1,0 |
| 3011161 | d = 5mm | 0,5 - 1,0 |
| 30111109 | d = 6mm | 0,5 - 1,0 |
| 3011144 | d = 3mm | 0,5 - 1,5 |
| 3011145 | d = 4mm | 0,5 - 1,5 |
| 3011146 | d = 5mm | 0,5 - 1,5 |
| 3011147 | d = 6mm | 0,5 - 1,5 |
| 30111110 | d = 4mm | 0,8 - 4,0 |
| 30111111 | d = 5mm | 0,8 - 4,0 |
| 30111112 | d = 6mm | 0,8 - 4,0 |
| 3011148 | d = 8mm | 0,8 - 4,0 |
| 3011149 | d = 10mm | 0,8 - 4,0 |
|  | | |
| 3011125 | koncovka na bateriový kabel - d = 6mm | 10,0 |
| 3011126 | koncovka na bateriový kabel - d = 8mm | 10,0 |
| 3011139 | koncovka na bateriový kabel - d = 6mm | 16,0 |
| 3011140 | koncovka na bateriový kabel - d = 8mm | 16,0 |
| 3011127 | koncovka na bateriový kabel - d = 10mm | 16,0 |
| 3011129 | koncovka na bateriový kabel - d = 8mm | 25,0 |
| 3011141 | koncovka na bateriový kabel - d = 10mm | 25,0 |
| 3011131 | koncovka na bateriový kabel - d = 10mm | 35,0 |
| 3011142 | koncovka na bateriový kabel - d = 12mm | 50,0 |
| 3011143 | koncovka na bateriový kabel - d = 14mm | 75,0 |
|  | | |
| 3111126 | d = 5,2mm s kolíkem 6,3mm | |

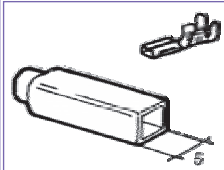
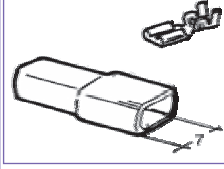
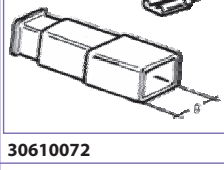
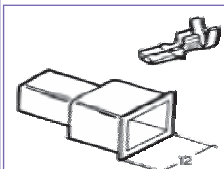



| Kód | Popis | Velikost kabelu (mm ²) |
|---|----------------------------------|------------------------------------|
| Konektory Pokračování | | |
| Oka Pokračování | | |
|  | | |
| 3011178 | d = 5mm - izolované červené | ● 0,25- 1,5 |
| 3011181 | d = 6mm - izolované červené | ● 0,25- 1,5 |
| 3011184 | d = 8mm - izolované červené | ● 0,25- 1,5 |
| 3011179 | d = 5mm - izolované modré | ● 1,5- 2,5 |
| 3011182 | d = 6mm - izolované modré | ● 1,5- 2,5 |
| 3011185 | d = 8mm - izolované modré | ● 1,5- 2,5 |
| 3011180 | d = 5mm - izolované žluté | ● 2,5- 6,0 |
| 3011183 | d = 6mm - izolované žluté | ● 2,5- 6,0 |
| 3011186 | d = 8mm - izolované žluté | ● 2,5- 6,0 |
| Vidlice | | |
|  | | |
| 3011116 | d = 4,2mm | 0,75- 2,5 |
| 3011119 | d = 5,2mm | 0,75- 2,5 |
|  | | |
| 3011191 | d = 3mm - izolovaná červená | ● 0,25- 1,5 |
| 3011196 | d = 5mm - izolovaná červená | ● 0,25- 1,5 |
| 3011199 | d = 6mm - izolovaná červená | ● 0,25- 1,5 |
| 3011197 | d = 5mm - izolovaná modrá | ● 1,5- 2,5 |
| 30111100 | d = 6mm - izolovaná modrá | ● 1,5- 2,5 |
| 3011198 | d = 5mm - izolovaná žlutá | ● 2,5- 6,0 |
| 3011101 | d = 6mm - izolovaná žlutá | ● 2,5- 6,0 |
| 3011102 | d = 8mm - izolovaná žlutá | ● 2,5- 6,0 |
| Kruhové spojky | | |
|  | | |
| 30711106 | izolovaná červená | ● 0,25- 1,5 |
| 30711107 | izolovaná modrá | ● 1,5- 2,5 |
| 30711108 | izolovaná žlutá | ● 2,5- 6,0 |
| 30711109 | se smršťovací bužirkou - červená | 0,5- 1,5 |
|  | | |

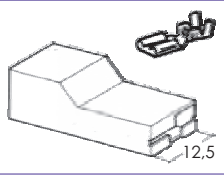
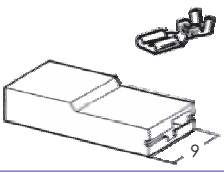
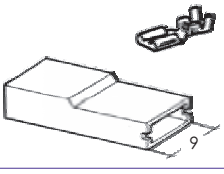
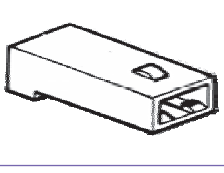
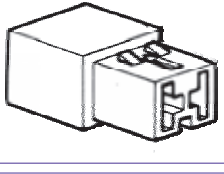
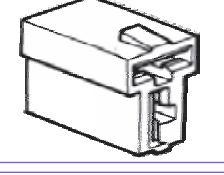
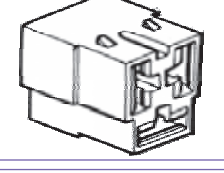
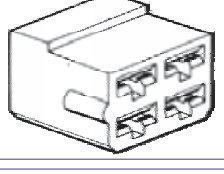

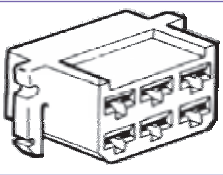
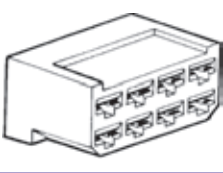
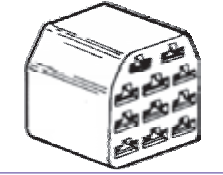
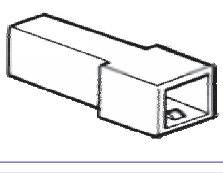
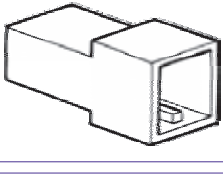
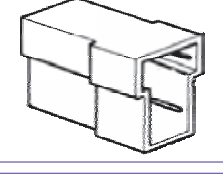
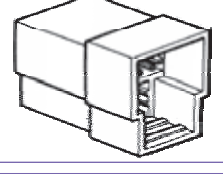
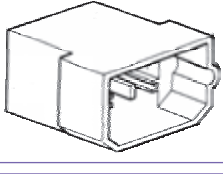

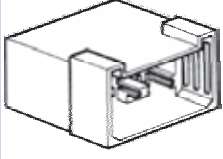
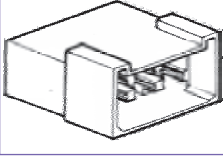
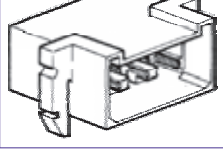

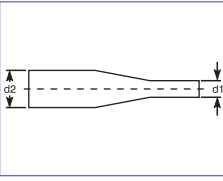

| Kód | Popis | Velikost kabelu (mm ²) |
|--|--------------------------------|------------------------------------|
| 30711110 | se smršťovací bužirkou - modrá | 1,5- 2,5 |
|  | | |
| 30711111 | se smršťovací bužirkou - žlutá | 1,5- 2,5 |
|  | | |
| Izolační návleky na objímky | | |
| 3061222 | 2,8mm - použití pro 3021108 | |
|  | | |
| 3061223 | 4,8mm - použití pro 3021109 | |
|  | | |
|  | | |
| 30610072 | 6,3mm - žlutý | ● |
| 30610073 | 6,3mm - modrý | ● |
| 30610074 | 6,3mm - červený | ● |
| 30610076 | 6,3mm - bílý | ● |
|  | | |
| 30610081 | 6,3mm - modrý | ● |
| 30610082 | 6,3mm - žlutý | ● |
| 30610084 | 6,3mm - červený | ● |
| 30610086 | 6,3mm - bílý | ● |
| Rychlospojky | | |
|  | | |
| 3041230 | červená | ● 0,25- 1,5 |
| 3041231 | modrá | ● 1,0- 2,5 |
| 3041232 | žlutá | ● 2,5- 6,0 |

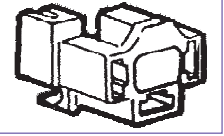
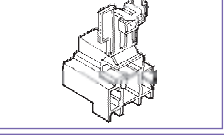
ELEKTRO A AUTOPŘÍSLUŠENSTVÍ
ELTA

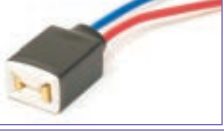
| Kód | Popis | Velikost kabelu (mm ²) |
|--|--|------------------------------------|
| Konektory Pokračování | | |
| Obaly objímek | | |
| 3081227 | 9,5mm - 1 pól - použití pro 3031122 | |
|  | | |
| 3081221 | 6,3mm - 1 pól - použití pro 3031114, 3021114 B | |
|  | | |
| 3081245/F | 6,3mm - 1 pól - použití pro 3021114, 3021114 B | |
|  | | |
| 3081246 | 6,3mm - s jazýčkem - 1 pól - použití pro 3021117 | |
|  | | |
| 3081255 | 6,3mm - s jazýčkem - 2 póly - tvar "I" - použití pro 3021117 | |
|  | | |
| 3081265 | 6,3mm - s jazýčkem - 2 póly - tvar "T" - použití pro 3021117 | |
|  | | |
| 3081275 | 6,3mm - s jazýčkem - 3 póly - použití pro 3021117 | |
|  | | |
| 3081285 | 6,3mm - s jazýčkem - 4 póly - použití pro 3021117 | |
|  | | |

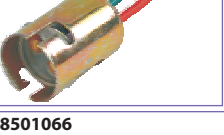

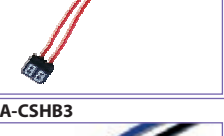

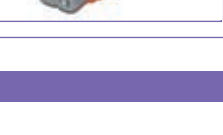

| Kód | Popis | Velikost kabelu (mm ²) |
|--|--|------------------------------------|
| 3081295 | 6,3mm - s jazýčkem - 6 pólů - použití pro 3021117 | |
|  | | |
| 30812105 | 6,3mm - s jazýčkem - 8 pólů - použití pro 3021117 | |
|  | | |
| 30812125 | 6,3mm - s jazýčkem - 11 pólů - použití pro 3021117 | |
|  | | |
| Obaly zástrček | | |
| 3091240 | 6,3mm - s jazýčkem - 1 pól - použití pro 3031121 | |
|  | | |
| 3081250 | 6,3mm - s jazýčkem - 2 póly - tvar "I" - použití pro 3031121 | |
|  | | |
| 3081260 | 6,3mm - s jazýčkem - 2 póly - tvar "T" - použití pro 3031121 | |
|  | | |
| 3081270 | 6,3mm - s jazýčkem - 3 póly - použití pro 3031121 | |
|  | | |
| 3081280 | 6,3mm - s jazýčkem - 3 póly - použití pro 3031121 | |
|  | | |

| Kód | Popis | |
|---|--|-----|
| Konektory Pokračování | | |
| Obaly zástrček Pokračování | | |
| 3091290 | 6,3mm - s jazýčkem - 6 pólů - použití pro 3031121 | |
|  | | |
| 30912100 | 6,3mm - s jazýčkem - 8 pólů - použití pro 3031121 | |
|  | | |
| 30912110 | 6,3mm - s jazýčkem - 8 pólů - použití pro 3031121 | |
|  | | |
| 30912120 | 6,3mm - s jazýčkem - 11 pólů - použití pro 3031121 | |
|  | | |
| Smršťovací bužírky | | |
|  | | |
| 7100000 | d2 = 2,4mm, d1 = 1,2mm | 1m |
| 7100001 | d2 = 3,2mm, d1 = 1,6mm | 1m |
| 7100002 | d2 = 4,8mm, d1 = 2,4mm | 1m |
| 7100003 | d2 = 6,4mm, d1 = 3,2mm | 1m |
| 7100004 | d2 = 9,5mm, d1 = 4,7mm | 1m |
| 7100005 | d2 = 12,7mm, d1 = 6,4mm | 1m |
| Svazkové spirály | | |
|  | | |
| 7100006 | 6mm | 10m |
| 7100007 | 8mm | 10m |
| 7100008 | 10mm | 10m |
| 7100009 | 12mm | 10m |
| 7100010 | 15mm | 10m |
| 7100011 | 20mm | 10m |







| Kód | Popis | Balení |
|--|---|--------|
| Objímky na autožárovky | | |
| 85012130 | Pro autožárovky P45t, P43t - použití pro konektor 3121138 B | 1 ks |
|  | | |
| 85012135 | Pro autožárovky P45t, P43t - použití pro konektor 3121138 (starší typ) | 1 ks |
|  | | |
| A-CSH1 | Keramická objímka pro žárovku H1 s 20cm kabelem | 1 ks |
|  | | |
| A-CSH7 | Keramická objímka pro žárovku H7 s 20cm kabelem | 1 ks |
|  | | |
| A-CSH4 | Keramická objímka pro žárovku H4 s 20cm kabelem | 1 ks |
|  | | |
| 8501030 | Objímka na žárovky s patičí BA15s | 1 ks |
|  | | |
| 8501067 | Objímka na žárovky s patičí BAY15d | 1 ks |
|  | | |
| 8501066 | Objímka na žárovky s patičí BA9s | 1 ks |
|  | | |
| A-CSH7-R | Objímka pro žárovku H7 s odporovými vodiči | 1 ks |
|  | | |
| A-CSHB3 | Objímka pro žárovku HB3 | 1 ks |
|  | | |
| A-CSHB4 | Objímka pro žárovku HB4 | 1 ks |
|  | | |







ELEKTRO A AUTOPŘÍSLUŠENSTVÍ
ELTA







| Kód | Popis | Balení |
|---|--|-----------|
| Konektory Pokračování | | |
| Objímky na autožárovky Pokračování | | |
| 8501029 | Objímka na žárovky s patičí W2x4,6d | 1 ks |
|  | | |
| 8501028 | Objímka na žárovky s patičí W2,1x9,5d | 1 ks |
|  | | |
| Svorkovnice | | |
|  | | |
| 8501055 | 2,5mm | 10 ks |
| 8501056 | 4,5mm | 10 ks |
| 8501057 | 6,0mm | 10 ks |
| 8501058 | 16,0mm | 10 ks |
| Svítilna pro motorová vozidla | | |
| Majáky | | |
| A-BH001 | ROTALUX Maják 12V halogenový žlutý s pevným uchycením, průměr základny 155mm, výška: 190mm | 1 ks ⓔ |
|  | | |
| A-BH002 | ROTALUX Maják 12V halogenový žlutý s magnetickým uchycením, průměr základny 155mm, výška: 190mm | 1 ks ⓔ |
|  | | |
| A-BH003 | ROTALUX Maják 12/24V halogenový žlutý s pevným uchycením, průměr základny 155mm, výška: 190mm | 1 ks ⓔ |
|  | | |
| A-BH004 | ROTALUX Maják 12/24V halogenový žlutý s magnetickým uchycením, průměr základny 155mm, výška: 190mm | 1 ks ⓔ |
|  | | |







| Kód | Popis | Balení |
|--|--|-----------|
| A-BH-D | Náhradní kryt pro halogenový maják ROTALUX | 1 ks |
|  | | |
| A-BL001 | SUPALED Maják 12/24V LED žlutý s magnetickým uchycením. Super bílá 1W vysokovýkonná LED. 6 možností záblesku. Rozměr: 135mm x 110(v)mm | 1 ks ⓔ |
|  | | |
| A-BX001 | XENOFLUX Maják 12/24V xenonový žlutý s magnetickým uchycením. 3 zábleskové režimy. Rozměr: 135mm x 110(v)mm | 1 ks ⓔ |
|  | | |
| A-BLX-D | Náhradní kryt pro majáky SUPALED a XENOFLUX | 1 ks |
|  | | |
| Poziční světla | | |
| 8001039 | Poziční světlo červeno/bílé lomené, krátké | 1 ks ⓔ |
|  | | |
| 8001040 | Poziční světlo červeno/bílé lomené, dlouhé | 1 ks ⓔ |
|  | | |
| 8001041 | Poziční světlo červeno/bílé šikmé krátké | 1 ks ⓔ |
|  | | |
| 8001042 | Poziční světlo červeno/bílé šikmé dlouhé | 1 ks ⓔ |
|  | | |







| Kód | Popis | |
|---|--|-----------|
| Svítilna pro motorová vozidla Pokračování | | |
| Poziční světla Pokračování | | |
| 8001043 | Poziční světlo červeno/bílé nízké | 1 ks ⓔ |
|  | | |
| 8001044 | Náhradní kryt pro 8001039,40,41,42,43 - červený | 1 ks |
|  | | |
| 8001045 | Náhradní kryt pro 8001039,40,41,42,43 - bílý | 1 ks |
|  | | |
| 8501156 | Objímka s kabeláží pro 8001039,40,41,42,43 | 1 ks |
|  | | |
| Zadní světla | | |
|  | | ⓔ |
| 8001026 | 3-funkční světlo pro nákladní auta - kulaté | 1 ks |
| 8001027 | 4-funkční světlo pro nákladní auta - kulaté | 1 ks |
| 8001033 | Náhradní kryt pro 8001026 a 8001027 | 1 ks |
|  | | |
|  | | ⓔ |
| 8001037 | 4-funkční světlo pro nákladní auta - obdélníkové | 1 ks |
| 8001036 | 5-funkční světlo pro nákladní auta - obdélníkové | 1 ks |
| 8001038 | Náhradní kryt pro 8001037 a 8001036 | 1 ks |
|  | | |

| Kód | Popis | Balení |
|--|--|--------|
| Plastové odrazky | | |
|  | | ⓔ |
| 4011012 | Plastová odrazka 56x39mm samolepící - bílá | 1 ks |
| 4011011 | Plastová odrazka 56x39mm samolepící - oranžová | 1 ks |
| 4011010 | Plastová odrazka 56x39mm samolepící - červená | 1 ks |
|  | | ⓔ |
| 4011007 | Plastová odrazka - kulatá 60mm se šroubem - bílá | 1 ks |
| 4011008 | Plastová odrazka - kulatá 60mm se šroubem - oranžová | 1 ks |
| 4011009 | Plastová odrazka - kulatá 60mm se šroubem - červená | 1 ks |
|  | | ⓔ |
| 4011004 | Plastová odrazka - kulatá 60mm s dírou - bílá | 1 ks |
| 4011005 | Plastová odrazka - kulatá 60mm s dírou - oranžová | 1 ks |
| 4011006 | Plastová odrazka - kulatá 60mm s dírou - červená | 1 ks |
|  | | ⓔ |
| 4011001 | Plastová odrazka - kulatá 60mm samolepící - bílá | 1 ks |
| 4011002 | Plastová odrazka - kulatá 60mm samolepící - oranžová | 1 ks |
| 4011003 | Plastová odrazka - kulatá 60mm samolepící - červená | 1 ks |
|  | | ⓔ |
| 4021001 | Plastová odrazka - kulatá 80mm se šroubem - bílá | 1 ks |
| 4021002 | Plastová odrazka - kulatá 80mm se šroubem - oranžová | 1 ks |
| 4021003 | Plastová odrazka - kulatá 80mm se šroubem - červená | 1 ks |
|  | | ⓔ |
| 4021004 | Plastová odrazka - kulatá 80mm s dírou - bílá | 1 ks |
| 4021005 | Plastová odrazka - kulatá 80mm s dírou - oranžová | 1 ks |
| 4021006 | Plastová odrazka - kulatá 80mm s dírou - červená | 1 ks |
|  | | ⓔ |
| 4021007 | Plastová odrazka - kulatá 80mm samolepící - bílá | 1 ks |
| 4021008 | Plastová odrazka - kulatá 80mm samolepící - oranžová | 1 ks |
| 4021009 | Plastová odrazka - kulatá 80mm samolepící - červená | 1 ks |

| Kód | Popis | Balení |
|--|---|------------|
| Plastové odrazky Pokračování | | |
|  | | (E) |
| 4021010 | Plastová odrazka - kulatá 85mm s ušima - bílá | 1 ks |
| 4021011 | Plastová odrazka - kulatá 85mm s ušima - oranžová | 1 ks |
| 4021012 | Plastová odrazka - kulatá 85mm s ušima - červená | 1 ks |
| 4031001 | Plastová odrazka - trojúhelník - červený - 155x137mm | 1 ks |
|  | | (E) |
| Výstražné trojúhelníky | | |
| 4031003 | Výstražný trojúhelník | 1 ks |
|  | | (E) |
| 4031004 | Výstražný trojúhelník pro konstrukční rychlost do 30 km/hod | 1 ks |
|  | | (E) |
| Bezpečnostní vesty - reflexní | | |
| 8501084 | Bezpečnostní vesta žlutá - reflexní - velikost XL EN 20471:2013 | 1 ks CE |
|  | | |
| 8501084 X | Bezpečnostní vesta žlutá - reflexní - velikost XXXL EN 20471:2013 | 1 ks CE |
|  | | |
| 8501093 | Bezpečnostní vesta oranžová - reflexní - velikost XL EN 20471:2013 | 1 ks CE |
|  | | |

| Kód | Popis | Balení |
|--|---|------------|
| 8501093 X | Bezpečnostní vesta oranžová - reflexní - velikost XXXL EN 20471:2013 | 1 ks CE |
|  | | |
| 8501142 | Bezpečnostní vesta žlutá pro děti - reflexní EN 1150 | 1 ks CE |
|  | | |
| 8501146 | Bezpečnostní vesta oranžová pro děti - reflexní EN 1150 | 1 ks CE |
|  | | |
| Reflexní pásy | | |
| SB1 | Reflexní pásek samonavijecí, žlutý | sada 2 ks |
|  | | |
| SB2 | Reflexní pásek samonavijecí, stříbrný | sada 2 ks |
|  | | |
| SB3 | Reflexní pásek samonavijecí, oranžový | sada 2 ks |
|  | | |
| SB4 | Reflexní pásek na suchý zip, žlutý | sada 2 ks |
|  | | |

| Kód | Popis | Balení |
|---|---|--------|
| Tažná lana | | |
|  | | |
| A-TL | Tažné lano 1450-2500 kg, 4m | 1 ks |
| A-TL1 | Tažné lano 2500-4000 kg, 4m | 1 ks |
| A-TL2 | Tažné lano 4000-6500 kg, 4m | 1 ks |
| Kotouče do tachografu | | |
| 8501138 | Kotouče do tachografu 125-24 | 1 ks |
|  | | |
| Vložky a čepičky na ventil | | |
|  | | |
| 8501001 | Dlouhá pérová vložka na ventil | 50 ks |
| 8501002 | Kovová čepička na ventil | 50 ks |
| 8501034 | Plastová čepička na ventil | 50 ks |
| Ruční nářadí | | |
| TL-021 | Povolovák/utahovák matic - určený pro povolování a utahování kolových matic různých nákladních vozidel - převod 1:58 - kroučící moment: 5200 Nm - doávaný s nástavci o průměru 32mm a 33mm | 1 ks |
|  | | |
|  | | |
| TL-021-1 | Násada na TL-021 - 24mm | 1ks |
| TL-021-2 | Násada na TL-021 - 27mm | 1ks |
| TL-021-3 | Násada na TL-021 - 30mm | 1ks |
| TL-021-4 | Násada na TL-021 - 32mm | 1ks |
| TL-021-5 | Násada na TL-021 - 33mm | 1ks |
| TL-021-6 | Násada na TL-021 - 36mm | 1ks |
| TL-002 | Klíč na kolo křížový - stříbrný | 1 ks |
|  | | |

| Kód | Popis | Balení |
|--|---|--------|
| TL-003 | Klíč na kolo teleskopický 17-19mm | 1 ks |
|  | | |
| Servisní krabičky | | |
| 1051003 | Škoda Favorit - Náhradní sada žárovek 12V , složení: 1x H4, 1x 4W, 1x 10W, 1x 21W, 1x plochá pojistka 10A, 1x plochá pojistka 15A, 1x plochá pojistka 20A | 1 ks |
|  | | |
| 1051004 | Škoda Felicia - Náhradní sada žárovek 12V , složení: 1x H4, 1x 5W celosklo, 1x 21W, 1x 21W or. BaU15s, 1x 21-5W, 1x plochá pojistka 10A, 1x plochá pojistka 15A, 1x plochá pojistka 20A | 1 ks |
|  | | |
| 1051005 | Lada - Náhradní sada žárovek 12V , složení: 1x H4, 1x 4W, 1x 5W, 1x 21W, 1x 21-5W, 1x kulatá pojistka 8A, 1x kulatá pojistka 16A | 1 ks |
|  | | |
| 1051006 | Škoda Octavia - Náhradní sada žárovek 12V , složení: 1x H4, 1x 5W, 1x 5W celosklo, 1x 21W, 1x 21W or. BaU15s, 1x plochá pojistka 10A, 1x plochá mini pojistka 10A, 1x plochá mini pojistka 15A | 1 ks |
|  | | |
| 1051257 | Škoda Octavia + H3 - Náhradní sada žárovek 12V , složení: 1x H4, 1x H3, 1x 5W, 1x 5W celosklo, 1x 5W celosklo or., 1x 21W, 1x 21W or. BaU15s, 1x plochá pojistka 10A, 1x plochá pojistka 15A, 1x plochá mini pojistka 10A, 1x plochá mini pojistka 15A | 1 ks |
|  | | |
| 1051298 | Škoda Octavia 2001 - Náhradní sada žárovek 12V , složení: 1x H4, 1x H3, 1x 5W, 1x 5W celosklo, 1x 5W celosklo or., 1x 21W, 1x 21W or. BaU15s, 1x 21-4W, 1x plochá pojistka 10A, 1x plochá pojistka 15A, 1x plochá mini pojistka 10A, 1x plochá mini pojistka 15A | 1 ks |
|  | | |

| Kód | Popis | Balení |
|---|--|--------|
| Servisní krabičky Pokračování | | |
| 1051299 | Škoda Octavia 2001 Combi - Náhradní sada žárovek 12V, složení: 1x H4, 1x H3, 1x 5W, 1x 5W celosklo, 1x 5W celosklo or., 1x 21W, 1x 21W or. BaU15s, 1x 21-5W, 1x plochá pojistka 10A, 1x plochá pojistka 15A, 1x plochá mini pojistka 10A, 1x plochá mini pojistka 15A | 1 ks |
| 1051400 | Škoda Octavia 2005 - Náhradní sada žárovek 12V, složení: 1x H7, 1x H1, 1x 3W celosklo, 1x 5W, 1x 5W celosklo, 1x 21W, 1x 21W or. BaU15s, 1x 21-4W, 1x plochá pojistka 10A, 1x plochá pojistka 15A, 1x plochá pojistka 20A, 1x plochá mini pojistka 5A, 1x plochá mini pojistka 7,5A, 1x plochá mini pojistka 10A | 1 ks |
| 1051401 | Škoda Octavia 2005 + H8 - Náhradní sada žárovek 12V, složení: 1x H7, 1x H1, 1x H8, 1x 3W celosklo, 1x 5W, 1x 5W celosklo, 1x 21W, 1x 21W or. BaU15s, 1x 21-4W, 1x plochá pojistka 10A, 1x plochá pojistka 15A, 1x plochá pojistka 20A, 1x plochá mini pojistka 5A, 1x plochá mini pojistka 7,5A, 1x plochá mini pojistka 10A | 1 ks |
| 1051271 | Škoda Octavia 2005 - Náhradní sada žárovek 12V, složení: 1x H7, 1x H3, 1x 5W celosklo, 1x 5W celosklo or., 1x 5W sufit, 1x 21W, 1x 21W or. BaU15s, 1x 21-4W, 1x plochá pojistka 10A, 1x plochá pojistka 15A, 1x plochá pojistka 20A, 1x plochá mini pojistka 10A, 1x plochá mini pojistka 15A, 1x plochá mini pojistka 20A | 1 ks |
| 1051474 | Škoda Fabia 2008 (H4) - Náhradní sada žárovek 12V, složení: 1x H4, 1x 5W celosklo, 1x 5W celosklo or., 1x 5W sufit, 1x 21W, 1x 21W or. BaU15s, 1x plochá pojistka 5A, 1x plochá pojistka 10A, 1x plochá pojistka 25A, 1x plochá pojistka 30A, 1x plochá mini pojistka 5A, 1x plochá mini pojistka 7,5A, 1x plochá mini pojistka 10A | 1 ks |
| 1051475 | Škoda Fabia 2008 (H7) - Náhradní sada žárovek 12V, složení: 1x H7, 1x 5W celosklo, 1x 5W celosklo or., 1x 5W sufit, 1x 21W, 1x 21W or. BaU15s, 1x plochá pojistka 5A, 1x plochá pojistka 10A, 1x plochá pojistka 25A, 1x plochá pojistka 30A, 1x plochá mini pojistka 5A, 1x plochá mini pojistka 7,5A, 1x plochá mini pojistka 10A | 1 ks |
| 1051464 | Škoda Roomster - Náhradní sada žárovek 12V, složení: 1x HB4, 1x H7, 1x 5W celosklo, 1x 5W celosklo or., 1x 5W sufit, 1x 21W, 1x 21W or. BaU15s, 1x plochá pojistka 10A, 1x plochá pojistka 15A, 1x plochá pojistka 20A, 1x plochá mini pojistka 5A, 1x plochá mini pojistka 7,5A, 1x plochá mini pojistka 10A | 1 ks |
| 1051362 | Škoda Superb - Náhradní sada žárovek 12V, složení: 1x H7, 1x H3, 1x 5W celosklo, 1x 5W celosklo or., 1x 21W, 1x 21W or. BaU15s, 1x 21-4W, 1x plochá pojistka 15A, 1x plochá pojistka 20A, 1x plochá pojistka 25A, 1x plochá pojistka 30A, 1x plochá mini pojistka 5A, 1x plochá mini pojistka 10A, 1x plochá mini pojistka 15A | 1 ks |

| Kód | Popis | Balení |
|----------------|--|--------|
| 1051363 | Škoda Superb xenon - Náhradní sada žárovek 12V, složení: 1x H3, 1x 5W celosklo, 1x 5W celosklo halogen, 1x 5W celosklo or., 1x 21W, 1x 21W or. BaU15s, 1x 21-4W, 1x plochá pojistka 15A, 1x plochá pojistka 20A, 1x plochá pojistka 25A, 1x plochá pojistka 30A, 1x plochá mini pojistka 5A, 1x plochá mini pojistka 10A, 1x plochá mini pojistka 15A | 1 ks |
| 1051277 | Subaru Legacy - Náhradní sada žárovek 12V, složení: 1x HB3, 1x H7, 1x 5W, 1x 5W celosklo, 1x 10W sufit 31mm, 1x 21W celosklo T20, 1x 21W celosklo T20 or., 1x 21-5W celosklo T20, 2x plochá mini pojistka 10A, 2x plochá mini pojistka 15A, 2x plochá mini pojistka 20A | 1 ks |
| 1051378 | Univerzal H1 - Náhradní sada žárovek 12V, složení: 1x H1, 1x 4W, 1x 5W, 1x 5W celosklo, 1x 5W sufit, 1x 21W, 1x 21-5W | 1 ks |
| 1051297 | Univerzal H4 - Náhradní sada žárovek 12V, složení: 1x H4, 1x 4W, 1x 5W, 1x 5W celosklo, 1x 5W sufit, 1x 21W, 1x 21-5W | 1 ks |
| 1051399 | Univerzal H7 - Náhradní sada žárovek 12V, složení: 1x H7, 1x 4W, 1x 5W, 1x 5W celosklo, 1x 5W sufit, 1x 21W, 1x 21-5W | 1 ks |
| 1061035 | Univerzal H1 - náhradní sada žárovek 24V složení: 1x H1, 1x 4W, 1x 5W, 1x 5W sufit, 1x 5W celosklo, 1x 21W, 1x plochá pojistka 7,5A, 1x plochá pojistka 10A, 1x plochá pojistka 15A, 1x plochá pojistka 20A | 1 ks |
| 1061031 | Univerzal H4 - Náhradní sada žárovek 24V, složení: 1x H4, 1x 4W, 1x 5W, 1x 5W sufit, 1x 5W celosklo, 1x 21W, 1x plochá pojistka 7,5A, 1x plochá pojistka 10A, 1x plochá pojistka 15A, 1x plochá pojistka 20A | 1 ks |
| 1061032 | Univerzal H7 - Náhradní sada žárovek 24V, složení: 1x H7, 1x 4W, 1x 5W, 1x 5W sufit, 1x 5W celosklo, 1x 21W, 1x plochá pojistka 7,5A, 1x plochá pojistka 10A, 1x plochá pojistka 15A, 1x plochá pojistka 20A | 1 ks |

| Kód | Popis | Balení |
|--------------------------|---|--------|
| Sady tachožárovek | | |
| 1011251 | 12V sada tachožárovek, představuje 15 nepoužívanějších typů tachožárovek v různém množství, dohromady 90 žárovek. Dodává se v plastovém boxu. | 1 ks |
| Sady pojistek | | |
| ELFK4 | Sada plochých pojistek, představuje 6 nepoužívanějších typů plochých pojistek po 50 ks. Dodává se v plastovém boxu. | 1 ks |
| ELFK5 | Sada mini pojistek, představuje 6 nepoužívanějších typů mini pojistek po 50 ks. Dodává se v plastovém boxu. | 1 ks |

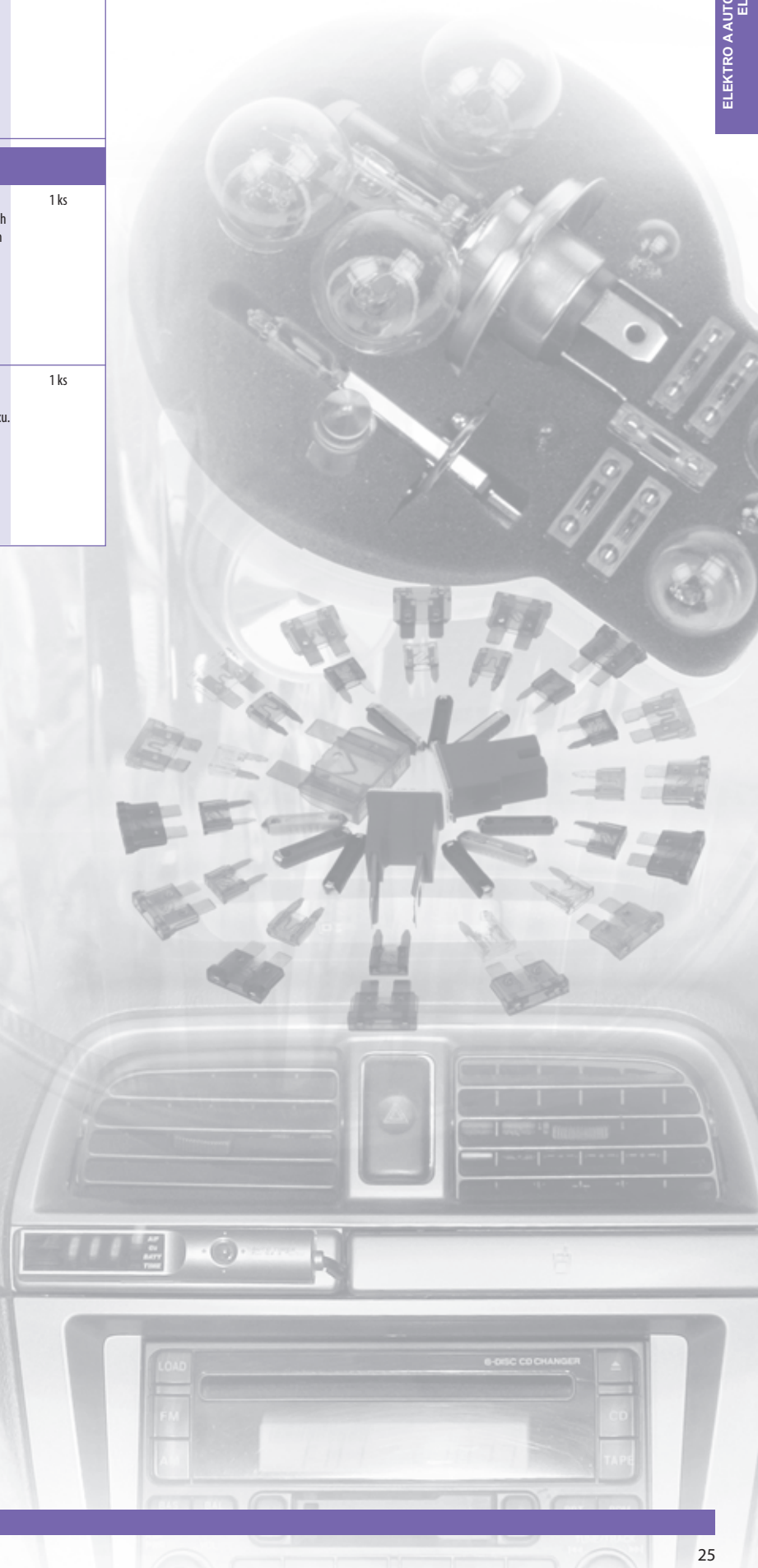

Lucas

Stěrače



Trust **Lucas**



| Kód | Popis | Balení |
|-----|-------|--------|
|-----|-------|--------|

Stěrače pro osobní vozy

Ploché stěrače Lucas Multi-Fit



| | | |
|---------|----------------------------|------|
| LWDF13S | 13"/330mm, včetně adaptéru | 1 ks |
| LWDF14S | 14"/350mm, včetně adaptéru | 1 ks |
| LWDF15S | 15"/380mm, včetně adaptéru | 1 ks |
| LWDF16S | 16"/410mm, včetně adaptéru | 1 ks |
| LWDF17S | 17"/430mm, včetně adaptéru | 1 ks |
| LWDF18S | 18"/450mm, včetně adaptéru | 1 ks |
| LWDF19S | 19"/480mm, včetně adaptéru | 1 ks |
| LWDF20S | 20"/510mm, včetně adaptéru | 1 ks |
| LWDF21S | 21"/530mm, včetně adaptéru | 1 ks |
| LWDF22S | 22"/550mm, včetně adaptéru | 1 ks |
| LWDF23S | 23"/580mm, včetně adaptéru | 1 ks |
| LWDF24S | 24"/610mm, včetně adaptéru | 1 ks |
| LWDF26S | 26"/650mm, včetně adaptéru | 1 ks |
| LWDF28S | 28"/700mm, včetně adaptéru | 1 ks |

| Kód | Popis | Balení |
|-----|-------|--------|
|-----|-------|--------|

Standardní stěrače Lucas s ostřikovačem

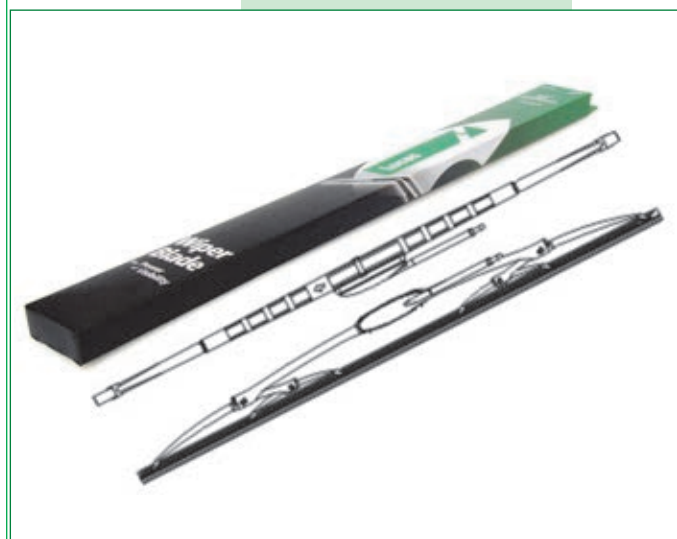

| | | |
|----------|-----------|------|
| LLWCB18W | 18"/450mm | 1 ks |
| LLWCB22W | 22"/550mm | 1 ks |
| LLWCB24W | 24"/610mm | 1 ks |
| LLWCB26W | 26"/650mm | 1 ks |
| LLWCB28W | 28"/700mm | 1 ks |

Standardní stěrače Lucas ohnuté



| | | |
|-----------|-----------|------|
| LLWCB19C | 19"/480mm | 1 ks |
| LLWCB21C | 21"/530mm | 1 ks |
| LLWCB22C | 22"/550mm | 1 ks |
| LLWCB28CF | 28"/700mm | 1 ks |

| Kód | Popis | Balení |
|-----|-------|--------|
|-----|-------|--------|

Stěrače pro osobní vozy
Pokračování

Ploché stěrače Lucas ClearVision



| | | |
|----------|---|------|
| LLWFB13S | 13" - 330 mm, UNI adaptér + A, B, C, D a E adaptéry | 1 ks |
| LLWFB14S | 14" - 350 mm, UNI adaptér + A, B, C, D a E adaptéry | 1 ks |
| LLWFB15S | 15" - 380 mm, UNI adaptér + A, B, C, D a E adaptéry | 1 ks |
| LLWFB16S | 16" - 410 mm, UNI adaptér + A, B, C, D a E adaptéry | 1 ks |
| LLWFB17S | 17" - 430 mm, UNI adaptér + A, B, C, D a E adaptéry | 1 ks |
| LLWFB18S | 18" - 450 mm, UNI adaptér + A, B, C, D a E adaptéry | 1 ks |
| LLWFB19S | 19" - 480 mm, UNI adaptér + A, B, C, D a E adaptéry | 1 ks |
| LLWFB20S | 20" - 510 mm, UNI adaptér + A, B, C, D a E adaptéry | 1 ks |
| LLWFB21S | 21" - 530 mm, UNI adaptér + A, B, C, D a E adaptéry | 1 ks |
| LLWFB22S | 22" - 550 mm, UNI adaptér + A, B, C, D a E adaptéry | 1 ks |
| LLWFB23S | 23" - 580 mm, UNI adaptér + A, B, C, D a E adaptéry | 1 ks |
| LLWFB24S | 24" - 610 mm, UNI adaptér + A, B, C, D a E adaptéry | 1 ks |
| LLWFB26S | 26" - 650 mm, UNI adaptér + A, B, C, D a E adaptéry | 1 ks |
| LLWFB28S | 28" - 700 mm, UNI adaptér + A, B, C, D a E adaptéry | 1 ks |
| LLWFB30S | 30" - 750 mm, UNI adaptér + A, B, C, D a E adaptéry | 1 ks |
| LLWFB32S | 32" - 800 mm, UNI adaptér + A, B, C, D a E adaptéry | 1 ks |

Ploché stěrače Lucas Flat Blade

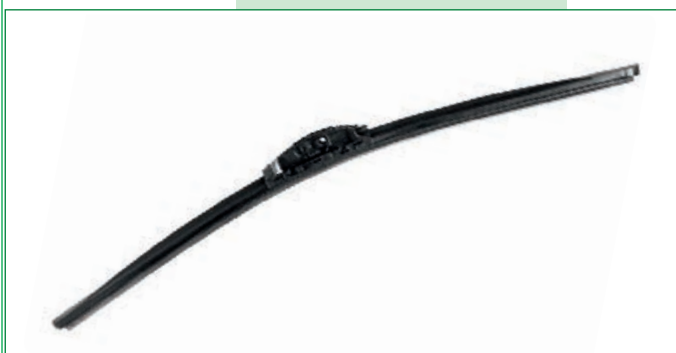

| | | |
|---------|----------------------------|------|
| LLWF13S | 13"/330mm, včetně adaptérů | 1 ks |
| LLWF14S | 14"/350mm, včetně adaptérů | 1 ks |
| LLWF15S | 15"/380mm, včetně adaptérů | 1 ks |
| LLWF16S | 16"/410mm, včetně adaptérů | 1 ks |
| LLWF17S | 17"/430mm, včetně adaptérů | 1 ks |
| LLWF18S | 18"/450mm, včetně adaptérů | 1 ks |
| LLWF19S | 19"/480mm, včetně adaptérů | 1 ks |
| LLWF20S | 20"/510mm, včetně adaptérů | 1 ks |
| LLWF21S | 21"/530mm, včetně adaptérů | 1 ks |
| LLWF22S | 22"/550mm, včetně adaptérů | 1 ks |
| LLWF23S | 23"/580mm, včetně adaptérů | 1 ks |
| LLWF24S | 24"/610mm, včetně adaptérů | 1 ks |
| LLWF26S | 26"/650mm, včetně adaptérů | 1 ks |
| LLWF28S | 28"/700mm, včetně adaptérů | 1 ks |



| Kód | Popis | Balení |
|-----|-------|--------|
|-----|-------|--------|









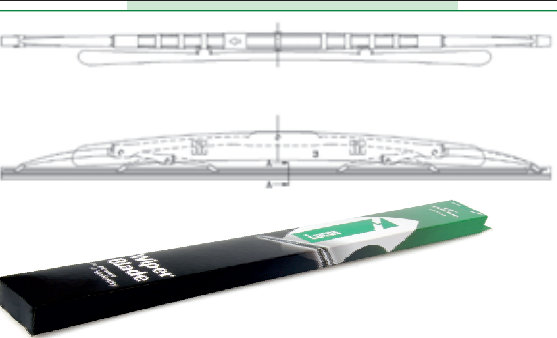









Zadní stěrače Lucas

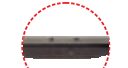













| | | |
|----------|-----------|------|
| LWCR9 | 9"/230mm | 1 ks |
| LWCR10A | 10"/250mm | 1 ks |
| LWCR11A | 11"/280mm | 1 ks |
| LWCR11B | 11"/280mm | 1 ks |
| LWCR11C | 11"/280mm | 1 ks |
| LLWCR12A | 12"/300mm | 1 ks |
| LLWCR12B | 12"/300mm | 1 ks |
| LLWCR12C | 12"/300mm | 1 ks |
| LLWCR12D | 12"/300mm | 1 ks |
| LWCR12E | 12"/300mm | 1 ks |
| LWCR12F | 12"/300mm | 1 ks |
| LWCR12F | 12"/300mm | 1 ks |
| LLWCR13A | 13"/330mm | 1 ks |
| LLWCR13B | 13"/330mm | 1 ks |
| LLWCR13C | 13"/330mm | 1 ks |
| LLWCR13E | 13"/330mm | 1 ks |
| LWCR13F | 13"/330mm | 1 ks |
| LLWCR14A | 14"/350mm | 1 ks |
| LLWCR14B | 14"/350mm | 1 ks |
| LLWCR14C | 14"/350mm | 1 ks |
| LLWCR14D | 14"/350mm | 1 ks |
| LLWCR14E | 14"/350mm | 1 ks |
| LLWCR14F | 14"/350mm | 1 ks |
| LWCR14G | 14"/350mm | 1 ks |
| LWCR14H | 14"/350mm | 1 ks |
| LWCR14J | 14"/350mm | 1 ks |
| LLWCR16A | 16"/410mm | 1 ks |
| LLWCR16B | 16"/410mm | 1 ks |
| LLWCR16C | 16"/410mm | 1 ks |
| LLWCR16D | 16"/410mm | 1 ks |
| LLWCR16E | 16"/410mm | 1 ks |
| LWCR16F | 16"/410mm | 1 ks |
| LWCR16G | 16"/410mm | 1 ks |
| LLWCR19 | 19"/480mm | 1 ks |



| Kód | Popis | Balení |
|--|---------------------------|--------|
| Sčerače pro osobní vozy Pokračování | | |
| Standardní sčerače Lucas Economy | | |
| <div style="display: flex; align-items: center;"> <div style="margin-right: 10px;"> <p>(šířka=6,5)</p>  <p>pravá guma</p> </div> <div>  </div> </div> | | |
| LLWEB11 | 11" - 280 mm, UNI adaptér | 1 ks |
| LLWEB13 | 13" - 330 mm, UNI adaptér | 1 ks |
| LLWEB14 | 14" - 350 mm, UNI adaptér | 1 ks |
| LLWEB15 | 15" - 380 mm, UNI adaptér | 1 ks |
| LLWEB16 | 16" - 410 mm, UNI adaptér | 1 ks |
| LLWEB17 | 17" - 430 mm, UNI adaptér | 1 ks |
| LLWEB18 | 18" - 450 mm, UNI adaptér | 1 ks |
| LLWEB19 | 19" - 480 mm, UNI adaptér | 1 ks |
| LLWEB20 | 20" - 500 mm, UNI adaptér | 1 ks |
| LLWEB21 | 21" - 530 mm, UNI adaptér | 1 ks |
| LLWEB22 | 22" - 550 mm, UNI adaptér | 1 ks |
| LLWEB23 | 23" - 580 mm, UNI adaptér | 1 ks |
| LLWEB24 | 24" - 610 mm, UNI adaptér | 1 ks |
| LLWEB26 | 26" - 650 mm, UNI adaptér | 1 ks |
| LLWEB28 | 28" - 700 mm, UNI adaptér | 1 ks |
| Standardní sčerače Lucas se spoilerem | | |
| <div style="display: flex; align-items: center;"> <div style="margin-right: 10px;"> <p>(šířka=8,0)</p>  <p>sekce A-A</p> </div> <div>  </div> </div> | | |
| LLWCS16 | 16" - 410 mm, UNI adaptér | 1 ks |
| LLWCS18 | 18" - 450 mm, UNI adaptér | 1 ks |
| LLWCS19 | 19" - 480 mm, UNI adaptér | 1 ks |
| LLWCS20 | 20" - 500 mm, UNI adaptér | 1 ks |
| LLWCS21 | 21" - 530 mm, UNI adaptér | 1 ks |
| LLWCS22 | 22" - 550 mm, UNI adaptér | 1 ks |
| LLWCS23 | 23" - 580 mm, UNI adaptér | 1 ks |
| LLWCS24 | 24" - 610 mm, UNI adaptér | 1 ks |
| LLWCS26 | 26" - 650 mm, UNI adaptér | 1 ks |

| Kód | Popis | Balení |
|---|--|--------|
| Sčerače pro nákladní vozy a autobusy | | |
| Sčerače Lucas standard bez spoileru | | |
| <div style="display: flex; align-items: center;"> <div style="margin-right: 10px;">  </div> </div> <div style="display: flex; justify-content: space-around; margin-top: 10px;"> <div style="text-align: center;"> E4</div> <div style="text-align: center;"> L, L2</div> <div style="text-align: center;"> T5</div> <div style="text-align: center;"> A1-1</div> </div> | | |
| LLWHDH16 | 16" - 410mm, UNI typ, obsahuje adaptér E4, L, L2, T5 a A1-1 (hákový systém) | 1 ks |
| <div style="display: flex; align-items: center;"> <div style="margin-right: 10px;">  </div> </div> <div style="display: flex; justify-content: space-around; margin-top: 10px;"> <div style="text-align: center;"> E4</div> <div style="text-align: center;"> L, L2</div> <div style="text-align: center;"></div> </div> | | |
| LLWHDH20 | 20" - 510mm, vhodný pro Mercedes Benz, obsahuje adaptér E4, L a L2 (hákový systém) | 1 ks |
| <div style="display: flex; align-items: center;"> <div style="margin-right: 10px;">  </div> </div> <div style="display: flex; justify-content: space-around; margin-top: 10px;"> <div style="text-align: center;"> M4</div> <div style="text-align: center;"></div> </div> | | |
| LLWHDH20 | 20" - 510mm, vhodný pro autobusy a tahače, obsahuje adaptér M4 (sedlový systém) | 1 ks |
| LLWHDH22 | 22" - 550mm, vhodný pro VAN, obsahuje adaptér F9 a F11 (hákový systém) | 1 ks |
| LLWHDH24 | 24" - 610mm, vhodný pro VAN, obsahuje adaptér F9, F11 a T8 (hákový systém) | 1 ks |
| LLWHDH26 | 26" - 650mm, vhodný pro VAN, obsahuje adaptér F9, F11 a T8 (hákový systém) | 1 ks |
| LLWHDH28 | 28" - 700mm, vhodný pro VAN, obsahuje adaptér F9, F11 a T8 (hákový systém) | 1 ks |
| LLWHDH20 | 20" - 510mm, vhodný pro autobusy a tahače, obsahuje adaptér M4 (sedlový systém) | 1 ks |
| LLWHDH22 | 22" - 550mm, vhodný pro autobusy a tahače, obsahuje adaptér M4 (sedlový systém) | 1 ks |
| LLWHDH32 | 32" - 800mm, vhodný pro autobusy a tahače, obsahuje adaptér M4 (sedlový systém) | 1 ks |
| <div style="display: flex; align-items: center;"> <div style="margin-right: 10px;">  </div> </div> <div style="display: flex; justify-content: space-around; margin-top: 10px;"> <div style="text-align: center;"> F9</div> <div style="text-align: center;"> F11</div> </div> | | |
| LLWHDH22 | 22" - 550mm, vhodný pro VAN, obsahuje adaptér F9 a F11 (hákový systém) | 1 ks |
| <div style="display: flex; align-items: center;"> <div style="margin-right: 10px;">  </div> </div> <div style="display: flex; justify-content: space-around; margin-top: 10px;"> <div style="text-align: center;"> F9</div> <div style="text-align: center;"> F11</div> <div style="text-align: center;"> T8</div> </div> | | |
| LLWHDH24 | 24" - 610mm, vhodný pro VAN, obsahuje adaptér F9, F11 a T8 (hákový systém) | 1 ks |
| LLWHDH26 | 26" - 650mm, vhodný pro VAN, obsahuje adaptér F9, F11 a T8 (hákový systém) | 1 ks |
| LLWHDH28 | 28" - 700mm, vhodný pro VAN, obsahuje adaptér F9, F11 a T8 (hákový systém) | 1 ks |





| Kód | Popis | Balení |
|--|--|--------|
| Stěrače pro nákladní vozy a autobusy Pokračování | | |
| Stěrače Lucas standard bez spoileru Pokračování | | |
|  <div style="display: flex; justify-content: space-around; align-items: center;"> <div style="text-align: center;">  <p>E4</p> </div> <div style="text-align: center;">  <p>TL5</p> </div> </div> | | |
| LLWHDH24W | 24" - 610mm s ostříkovačem, UNI typ, obsahuje adaptér E4 a TL5 (hákový systém) | 1 ks |
|  <div style="text-align: center;">  <p>F9</p> </div> | | |
| LLWHDH26W | 26" - 650mm s ostříkovačem, vhodný pro VAN, obsahuje adaptér F9 (hákový systém) | 1 ks |
|  <div style="display: flex; justify-content: space-around; align-items: center;"> <div style="text-align: center;">  <p>M2</p> </div> <div style="text-align: center;">  <p>M3</p> </div> <div style="text-align: center;">  <p>M6</p> </div> </div> | | |
| LLWHDH36 | 36" - 900mm, vhodný pro autobusy a tahače, obsahuje adaptér M2, M3 a M6 (sedlový systém) | 1 ks |
| LLWHDH40 | 40" - 1000mm, vhodný pro VAN, obsahuje adaptér M2, M3 a M6 (sedlový systém) | 1 ks |
|  <div style="text-align: center;">  <p>F7</p> </div> | | |
| LLWHDH36 | 36" - 900mm, vhodný pro autobusy, obsahuje adaptér F7 (hákový systém) | 1 ks |
| LLWHDH40 | 40" - 1000mm, vhodný pro autobusy, obsahuje adaptér F7 (hákový systém) | 1 ks |
| Majáky a pracovní světla | | |
| 810755K | Maják 12/24V pevný, žlutý | 1 ks |
|  | | |
| 810760 | Maják 12/24V magnetický, žlutý | 1 ks |
|  | | |

| Kód | Popis | Balení |
|--|--|--------|
| 810772 | Maják 12/24V na tyč - ohebný, žlutý | 1 ks |
|  | | |
| 8101006 | Náhradní kryt žlutý pro 810755K, 810760 a 810772 | 1 ks |
|  | | |
| LB104L | LED maják 12/24V, uchycení na tyč, flexi – 3x LED dioda rozměry: v 186mm, š 75mm, 65 záblesků/min | 1 ks |
|  | | |
| LB103L | LED maják 12/24V, magnetické uchycení – 3x LED dioda rozměry: v 112mm, š 124mm, 65 záblesků/min | 1 ks |
|  | | |
| LB102L | LED maják 12/24V, pevné uchycení – 3x LED dioda rozměry: v 112mm, š 124mm, 65 záblesků/min | 1 ks |
|  | | |
| LB304L | LED maják 12/24V, 12 LED diod, uchycení na tyč, flexi | 1 ks |
|  | | |
| LB303L | LED maják 12/24V, 16 LED diod, magnetické uchycení + zástrčka cigaret. zapalovače s přepínacími funkcemi | 1 ks |
|  | | |
| LB302L | LED maják 12/24V, 16 LED diod, pevné uchycení | 1 ks |
|  | | |











| Kód | Popis | Balení |
|---|--|--------|
| Majáky a pracovní světla Pokračování | | |
| LB204L | LED maják 12/24V, 60 SMD diod, uchycení na tyč, flexi | 1 ks |
|  | | |
| LB203L | LED maják 12/24V, 60 SMD diod, magnetické uchycení + zástrčka cigaret. zapalovače s přepínacími funkcemi | 1 ks |
|  | | |
| LB202L | LED maják 12/24V, 60 SMD diod, pevné uchycení | 1 ks |
|  | | |
| LB205L | maják 12/24V, 60 SMD diod, magnetické uchycení | 1 ks |
|  | | |
| LB001 | náhradní kryt majáku pro LB202L, 203L, 204L, oranžový | 1 ks |
|  | | |
| LDB900 | LED pracovní světlo, 5 LED diod, magnetické uchycení | 1 ks |
|  | | |
| LDB901 | LED pracovní světlo, 9 LED diod, pevné uchycení | 1 ks |
|  | | |









| Kód | Popis | Balení |
|--|--|--------|
| Montážní LED lampy | | |
| LIL002 | - 36 vysokosvitivých LED diod - 12V nebo 220V napájení - magnetický držák - provozní doba = 3-3,5h, doba nabíjení = 4-5h - životnost až 50 000h | 1 ks |
|  | | |
| LIL003 | - 60 vysokosvitivých LED diod - 220V síťové napájení - otočný háček + magnetický držák - 5m kabel - životnost až 50 000h | 1 ks |
|  | | |
| LIL004 | - 36 vysokosvitivých LED diod - 12V nebo 220V napájení - otočný háček + magnetický držák - provozní doba = 4h, doba nabíjení = 4h - životnost až 50 000h | 1 ks |
|  | | |
| LIL005 | - 8W zářivka - 220V síťové napájení - otočný háček + magnetický držák - odolná proti prachu, vlhkosti a nárazu - 5m kabel - pracovní teplota -10°C - +80°C | 1 ks |
|  | | |
| LIL006 | 12V nebo 220V napájení - 2 háky - horizontální + vertikální, magnetické uchycení - provozní doba = 5h, doba nabíjení = 4,5-5h - možnost nabíjení mobilního telefonu 5V 1A výstup | 1 ks |
|  | | |
| LIL007 | - 18 vysokosvitivých LED diod - 12V nebo 220V napájení - otočný háček + magnetický držák - provozní doba = 4h, doba nabíjení = 4,5-5h - možnost nabíjení mobilního telefonu 5V 1A výstup | 1 ks |
|  | | |

| Kód | Popis | Balení |
|--|---|---------------------|
| Světla pro denní svícení | | |
|  | LPS900 - Špičková světla pro denní svícení - Rozměry: š 190 x v 26 x h 40mm - Sada světel je doplněná o modul, který zajistí automatické rozsvícení světel po zapnutí zapalování a zhasnutí po zapnutí potkávacích světel - Homologace ECE R87 - 5x vysokovýkonné LED diody - Napájecí napětí: 12V - Robustní vodotěsné provedení - Velmi nízká spotřeba - Efektivní bílé světlo s teplotou 6000K | 1 ks |
|  | LPS904 - Špičková světla pro denní svícení - Rozměry jedné diody: průměr 35 x v 26mm - Sada světel je doplněná o modul, který zajistí automatické rozsvícení světel po nastartování a zhasnutí po zapnutí potkávacích světel - Homologace ECE R87 - 5x vysokovýkonné LED diody, možné rozložit do libovolného tvaru - Napájecí napětí: 12V - Robustní vodotěsné provedení - Velmi nízká spotřeba - Efektivní bílé světlo s teplotou 6000K | 1 ks |
|  | LPS902 - Špičková světla pro denní svícení - Délka světla: 320mm - Sada světel je doplněná o modul, který zajistí automatické rozsvícení světel po nastartování a zhasnutí po zapnutí potkávacích světel - Homologace ECE R87 - 5x vysokovýkonné LED diody, - Speciální tvar vhodný zejména pro vozy AUDI - Napájecí napětí: 12V - Robustní vodotěsné provedení - Velmi nízká spotřeba - Efektivní bílé světlo s teplotou 6000K | 1 ks |
| Elektrické houkačky | | |
| Diskové houkačky | | |
|  | LUHN001 12V Elektrická disková houkačka, 91mm průměr. Vysoký tón, 435 Hz (110dB) | Box / kartón 1 ⓔ |
|  | LUHN002 24V Elektrická disková houkačka, 91mm průměr. Vysoký tón, 435 Hz (110dB) | Box / kartón 1 ⓔ |









| Kód | Popis | Balení |
|--|--|---------------------|
|  | LUHN003 12V Elektrická disková houkačka, 91mm průměr. Nízký tón, 335 Hz (110dB) | Box / kartón 1 ⓔ |
|  | LUHN004 24V Elektrická disková houkačka, 91mm průměr. Nízký tón, 335 Hz (110dB) | Box / kartón 1 ⓔ |
| Šnekové houkačky | | |
|  | LUHN005 12V Elektrická šneková houkačka, 110mm průměr, 2 póly. Vysoký tón, 490 Hz (110dB) | Box / kartón 1 ⓔ |
|  | LUHN006 24V Elektrická šneková houkačka 110mm průměr, 2 póly. Vysoký tón, 490 Hz (110dB) | Box / kartón 1 ⓔ |
|  | LUHN007 12V Elektrická šneková houkačka, 110mm průměr, 2 póly. Nízký tón, 400Hz (110dB) | Box / kartón 1 ⓔ |
|  | LUHN008 24V Elektrická šneková houkačka, 110mm průměr, 2 póly. Nízký tón, 400Hz (110dB) | Box / kartón 1 ⓔ |
|  | LUHN013 12V Elektrické šnekové houkačky, 110mm průměr, 2 póly - sada. Duální tón 490H/400L. | Box / kartón 1 ⓔ |
|  | LUHN014 24V Elektrické šnekové houkačky, 110mm průměr, 2 póly - sada. Duální tón 490H/400L. | Box / kartón 1 ⓔ |









| Kód | Popis | Balení |
|---|--|--------|
| Spotřební baterie | | |
| Alkalické baterie | | |
| 880-23A | Baterie alkalická 23A (1 ks) | 10 ks |
|  | | |
| 880-27A | Baterie alkalická 27A (1 ks) | 10 ks |
|  | | |
| 880-9V | Baterie alkalická 9V 6LR61 (1 ks) | 10 ks |
|  | | |
| 880-AAA | Baterie alkalická UltraDigital LR03 (4 ks) | 10 ks |
|  | | |
| 880-AA | Baterie alkalická UltraDigital LR06 (4 ks) | 10 ks |
|  | | |
| 880-C | Baterie alkalická LR146 (2 ks) | 10 ks |
|  | | |
| 880-D | Baterie alkalická LR20 (2 ks) | 10 ks |
|  | | |
| 880-N | Baterie alkalická LR1 (1 ks) | 10 ks |
|  | | |

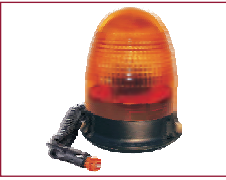





| Kód | Popis | Balení |
|--|--------------------------------|--------|
| 880-LR44 | Baterie alkalická LR44 (1 ks) | 10 ks |
|  | | |
| Lithiové baterie | | |
| 880-CR1220 | Baterie lithiová CR1220 (1 ks) | 10 ks |
|  | | |
| 880-CR1616 | Baterie lithiová CR1616 (1 ks) | 10 ks |
|  | | |
| 880-CR1620 | Baterie lithiová CR1620 (1 ks) | 10 ks |
|  | | |
| 880-CR1632 | Baterie lithiová CR1632 (1 ks) | 10 ks |
|  | | |
| 880-CR2016 | Baterie lithiová CR2016 (1 ks) | 10 ks |
|  | | |
| 880-CR2025 | Baterie lithiová CR2025 (1 ks) | 10 ks |
|  | | |
| 880-CR2032 | Baterie lithiová CR2032 (1 ks) | 10 ks |
|  | | |



| Kód | Popis | Balení |
|--|--|--------|
| Odpojovače baterií | | |
|  | | |
| 85080987 | Odpojovač baterie max. 24V 100A | 1 ks |
| 85080988 | Odpojovač baterie max. 24V 250A | 1 ks |
| Zásuvky a zástrčky | | |
| 8501041 | Zástrčka 12V 7-pólová plastová | 1 ks |
|  | | |
| 85054976 | Zástrčka 12V 7-pólová plastová na kabel | 1 ks |
|  | | |
| 8501039 | Zásuvka 12V 7-pólová plastová | 1 ks |
|  | | |
|  | | |
| 85059099 | Zástrčka 24V 7-pólová kovová šroubovací, normál | 1 ks |
| 85059169 | Zástrčka 24V 7-pólová kovová šroubovací, doplňková | 1 ks |
|  | | |
| 85058099 | Zásuvka 24V 7-pólová kovová šroubovací, normál | 1 ks |
| 85058169 | Zásuvka 24V 7-pólová kovová šroubovací, doplňková | 1 ks |
|  | | |
| 85059519 | Zástrčka 24V 7-pólová plastová šroubovací, normál | 1 ks |
| 85059619 | Zástrčka 24V 7-pólová plastová šroubovací, doplňková | 1 ks |
|  | | |
| 85058519 | Zásuvka 24V 7-pólová plastová šroubovací, normál | 1 ks |
| 85058619 | Zásuvka 24V 7-pólová plastová šroubovací, doplňková | 1 ks |









| Kód | Popis | Balení |
|--|---|--------|
| 8501059 | Adaptér 13-pólová zástrčka/7-pólová zásuvka 12V | 1 ks |
|  | | |
| 85056040 | Mikro adaptér 7-pólová zástrčka/13-pólová zásuvka 12V | 1 ks |
|  | | |
| 8501040 | Zásuvka 12V 7-pólová kovová | 1 ks |
|  | | |
| 8501042 | Zástrčka 12V 7-pólová kovová | 1 ks |
|  | | |
| 8506817 | Zásuvka 3-pólová plastová | 1 ks |
|  | | |
| 8506818 | Zásuvka 3-pólová plastová | 1 ks |
|  | | |
|  | | |
| 85058360 | Zásuvka 24V 5-pólová ABS | 1 ks |
| 85058390 | Zásuvka 24V 7-pólová EBS | 1 ks |
| 85058420 | Zásuvka 24V 15-pólová ADR | 1 ks |
|  | | |
| 85059470 | Zástrčka 24V 5-pólová ABS | 1 ks |
| 85058480 | Zástrčka 24V 7-pólová EBS | 1 ks |
| 85058460 | Zástrčka 24V 15-pólová ADR | 1 ks |







| Kód | Popis | Balení |
|---|--|---|
| Majáky | | |
|  | Rozměr: 140 x 170mm | (E) |
| 81050011 | SUNLIGHT - Maják 12V s pevným uchycením | 1 ks |
| 81050012 | SUNLIGHT - Maják 24V s pevným uchycením | 1 ks |
| 81050013 | SUNLIGHT - Maják 12/24V s pevným uchycením | 1 ks |
|  | Rozměr: 140 x 185mm | (E) |
| 81051011 | SUNLIGHT - Maják 12V s magnetickým uchycením | 1 ks |
| 81051012 | SUNLIGHT - Maják 24V s magnetickým uchycením | 1 ks |
| 81051013 | SUNLIGHT - Maják 12/24V s magnetickým uchycením | 1 ks |
| 81052013 | SUNLIGHT - Maják 12/24V s uchycením na tyč Rozměr: 125 x 200mm | 1 ks style="text-align: center;">(E) |
|  | | |
| 81053013 | SUNLIGHT - Maják 12/24V s uchycením na tyč - flexibilní Rozměr: 125 x 200mm | 1 ks style="text-align: center;">(E) |
|  | | |
| 81050210 | SUNLIGHT - Náhradní kryt - žlutý | 1 ks style="text-align: center;">(E) |
|  | | |
| 81050220 | SUNLIGHT - Náhradní kryt - modrý | 1 ks style="text-align: center;">(E) |
|  | | |
| 81050240 | SUNLIGHT - Náhradní kryt - červený | 1 ks style="text-align: center;">(E) |
|  | | |
| 8101004 | XENOX - Náhradní xenonová výbojka 10/100V | 1 ks |
|  | | |







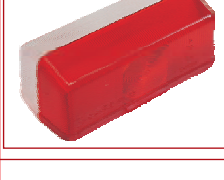

| Kód | Popis | Balení |
|--|--|--------|
| 81085013 GF | MICRO - Maják s pevným uchycením - 12/24V - žlutý | 1 ks |
|  | | |
| 81083013 GF | MICRO - Maják s magnetickým uchycením - 12/24V - žlutý | 1 ks |
|  | | |
| 81081013 GF | MICRO - Maják s uchycením na tyč - 12/24V - žlutý | 1 ks |
|  | | |
| 81081211 GF | MICRO - Náhradní kryt - žlutý | 1 ks |
|  | | |
| 81081221 GF | MICRO - Náhradní kryt - modrý | 1 ks |
|  | | |
| 81001013 FM | Maják na vysokozdvizné vozíky s pevným uchycením - 12/24V - žlutý | 1 ks |
|  | | |
| 81002013 FM | Maják na vysokozdvizné vozíky s magnetickým uchycením - 12/24V - žlutý | 1 ks |
|  | | |
| 81020001 FM | XENO - Maják zábleskový na vysokozdvizné vozíky s pevným uchycením - 10/100V - žlutý | 1 ks |
|  | | |







| Kód | Popis | Balení |
|--|---|--------|
| Majáky Pokračování | | |
| 810022001 FM | XENO - Maják zábleskový na vysokozdvizné vozíky s magnetickým uchycením - 10/100V - žlutý | 1 ks |
|  | | |
|  | | |
| 85030041 | Držák majáku | 1 ks |
| 85030042 | Držák majáku šroubovací | 1 ks |
|  | | |
| 85030043 | Držák majáku s úchytem | 1 ks |
| 85030044 | Držák majáku s bočním úchytem "L" | 1 ks |
|  | | |
| 85030052 | Držák majáku s bočním úchytem | 1 ks |
| 85030053 | Držák majáku šroubovací s bočním úchytem | 1 ks |
|  | | |
| 85030050 | Prodlužovací tyč pro majáky 50cm | 1 ks |
| 85030051 | Prodlužovací tyč pro majáky teleskopická 70-130cm | 1 ks |
|  | | |
| 85030045 | Zásuvka pro majáky | 1 ks |
| 85030047 | Zásuvka pro majáky dvoupólová | 1 ks |
|  | | |
| 85030048 | Zásuvka pro majáky s krytem | 1 ks |
| 85030049 | Zásuvka pro majáky s krytem dvoupólová | 1 ks |
| | | 1 ks |

| Kód | Popis | Balení |
|--|---|--------|
| 85030061 | Univerzální spodní těleso majáku s uchycením na tyč - pevné uchycení | |
|  | | |
| 85030062 | Univerzální spodní těleso majáku s uchycením na tyč - magnetické uchycení | 1 ks |
|  | | |

| Kód | Popis | Balení |
|---|---|-----------|
| Poziční světla | | |
| 8001035 | Přední poziční světlo s odrazkou - bílé | 1 ks Ⓔ |
|  | | |
| 8001013 | Přední poziční světlo s odrazkou + podložka - bílé | 1 ks Ⓔ |
|  | | |
| 8001017 | Náhradní kryt pro 8001035, 8001013 - bílý | 1 ks |
|  | | |
| 8001008 | Směrové poziční světlo s odrazkou - oranžové | 1 ks Ⓔ |
|  | | |
| 8001011 | Směrové poziční světlo s odrazkou + podložka - oranžové | 1 ks Ⓔ |
|  | | |
| 8001016 | Náhradní kryt pro 8001008, 8001011 - oranžový | 1 ks |
|  | | |
| 8001009 | Zadní poziční světlo s odrazkou - červené | 1 ks Ⓔ |
|  | | |
| 8001012 | Zadní poziční světlo s odrazkou + podložka - červené | 1 ks Ⓔ |
|  | | |

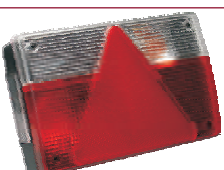
| Kód | Popis | Balení |
|--|---|-----------|
| 8001018 | Náhradní kryt pro 8001009, 8001012 - červený | 1 ks |
|  | | |
| 8001061 | Přední poziční světlo s odrazkou - zapuštěné - bílé | 1 ks Ⓔ |
|  | | |
| 8001062 | Směrové poziční světlo s odrazkou - zapuštěné - oranžové | 1 ks Ⓔ |
|  | | |
| 8057000 | Poziční světlo 43x90x37mm - červenobílé | 1 ks Ⓔ |
|  | | |
| 8057010 | Poziční světlo 43x90x37mm červenobílé s gumovou podložkou „L“ | 1 ks Ⓔ |
|  | | |
| 8057020 | Poziční světlo 43x90x37mm červenobílé s gumovou podložkou | 1 ks Ⓔ |
|  | | |
| 8057251 | Náhradní kryt pro 8057000, 8057010, 8057020 - červenobílý | 1 ks |
|  | | |

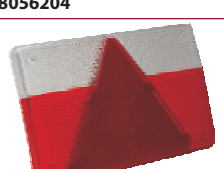
| Kód | Popis | Balení |
|--|-------------------------------------|-----------|
| Zadní světla | | |
| 8001007 | Zadní mlhové světlo s úchytem | 1 ks Ⓔ |
|  | | |
| 8001014 | Náhradní kryt pro 8001007 - červený | 1 ks |
|  | | |
| 8001063 | Zadní couvací světlo s úchytem | 1 ks Ⓔ |
|  | | |
| 8001024 | Náhradní kryt pro 8001063 - bílý | 1 ks |
|  | | |
| 8001004 | Osvětlení SPZ - 90mm | 1 ks Ⓔ |
|  | | |
| 8001021 | 3-funkční světlo na přívěs | 1 ks Ⓔ |
|  | | |
| 8001022 | 4-funkční světlo na přívěs | 1 ks Ⓔ |
|  | | |
| 8001023 | Náhradní kryt pro 8001021 a 8001022 | 1 ks |
|  | | |



| Kód | Popis | Balení |
|--|--|-----------|
| 8056110 | 5-funkční světlo - levé (koncové, brzdové, směrové, mlhové, SPZ) | 1 ks Ⓔ |
|  | | |
| 8056150 | 4-funkční světlo - levé (koncové, brzdové, směrové, SPZ) | 1 ks Ⓔ |
|  | | |
| 8056120 | 4-funkční světlo - pravé (koncové, brzdové, směrové, SPZ) | 1 ks Ⓔ |
|  | | |
| 8056130 | 5-funkční světlo - pravé (koncové, brzdové, směrové, couvací, SPZ) | 1 ks Ⓔ |
|  | | |
| 8056140 | 5-funkční světlo - pravé (koncové, brzdové, směrové, mlhové, SPZ) | 1 ks Ⓔ |
|  | | |
| 8056204 | Náhradní kryt pro 80561xx | 1 ks |
|  | | |
|  | | |
| 8062295 | Konektor ke světlům 80561xx, levá strana - žlutý | 1 ks |
| 8062296 | Konektor ke světlům 80561xx, pravá strana - zelený | 1 ks |

| Kód | Popis | Balení |
|-----------------------|---|-----------|
| Zadní světlá | | |
| A-3121.1000300 | Zadní světlo vhodné pro IVECO Daily, Uni s kabelem - levé. Rozměr: 303,8 x 131mm | 1 ks Ⓔ |
| A-3121.1000310 | Náhradní kryt pro A-3121.1000300 - levý | 1 ks |
| A-3121.1000000 | Zadní světlo vhodné pro IVECO Daily, Uni s kabelem - pravé. Rozměr: 303,8 x 131mm | 1 ks Ⓔ |
| A-3121.0000010 | Náhradní kryt pro A-3121.1000000 - pravý | 1 ks |
| A-3161.4000350 | Zadní světlo vhodné pro MERCEDES Sprinter - levé Rozměr: 465,5 x 130mm | 1 ks Ⓔ |
| A-3161.4000650 | Zadní světlo vhodné pro MERCEDES Sprinter - pravé Rozměr: 465,5 x 130mm | 1 ks Ⓔ |
| A-3121.0000010 | Náhradní kryt pro A-3161.4000350 a A-3161.4000650 | 1 ks |
| A-3162.4000360 | Zadní světlo vhodné pro MERCEDES - levé Rozměr: 426 x 110mm | 1 ks Ⓔ |

| Kód | Popis | Balení |
|-----------------------|---|-----------|
| A-3162.0000110 | Náhradní kryt pro A-3162.4000360 | 1 ks |
| A-3162.4000060 | Zadní světlo vhodné pro MERCEDES - pravé Rozměr: 426 x 110mm | 1 ks Ⓔ |
| A-3162.0000010 | Náhradní kryt pro A-3162.4000060 | 1 ks |
| A-3163.3000350 | Zadní světlo vhodné pro MERCEDES Actros - levé Rozměr: 528 x 140mm | 1 ks Ⓔ |
| A-3163.3000550 | Zadní světlo vhodné pro MERCEDES Actros - pravé Rozměr: 528 x 140mm | 1 ks Ⓔ |
| A-3163.0000310 | Náhradní kryt pro A-3163.3000350 a A-3163.3000550 | 1 ks |
| A-3138.4000150 | Zadní světlo UNI s trojúhelníkovou odrazkou - levé Rozměr: 467,3 x 130mm | 1 ks Ⓔ |
| A-3138.0000110 | Náhradní kryt pro A-3138.4000150 - levý | 1 ks |

| Kód | Popis | Balení |
|---------------------------------------|--|-----------|
| Zadní světlidla Pokračování | | |
| A-3138.4000250 | Zadní světlíko UNI s trojúhelníkovou odrazkou - pravé Rozměr: 467,3 x 130mm | 1 ks ⓔ |
| A-3138.0000210 | Náhradní kryt pro A-3138.4000250 - pravý | 1 ks |
| A-3138.4000350 | Zadní světlíko UNI - levé Rozměr: 465,5 x 130mm | 1 ks ⓔ |
| A-3138.4000650 | Zadní světlíko UNI - pravé Rozměr: 465,5 x 130mm | 1 ks ⓔ |
| A-3138.0000350 | Zadní světlíko vhodné pro IVECO - levé Rozměr: 465,5 x 130mm | 1 ks ⓔ |
| A-3138.0000650 | Zadní světlíko vhodné pro IVECO - pravé Rozměr: 465,5 x 130mm | 1 ks ⓔ |
| A-3138.1000350 | Zadní světlíko vhodné pro MAN - levé Rozměr: 465,5 x 130mm | 1 ks ⓔ |
| A-3138.1000650 | Zadní světlíko vhodné pro MAN - pravé Rozměr: 465,5 x 130mm | 1 ks ⓔ |

| Kód | Popis | Balení |
|-----------------------|--|-----------|
| A-3138.3000350 | Zadní světlíko vhodné pro MAN II s boční DIN zásuvkou - levé. Rozměr: 465,5 x 130mm | 1 ks ⓔ |
| A-3138.3000650 | Zadní světlíko vhodné pro MAN II s boční DIN zásuvkou - pravé. Rozměr: 465,5 x 130mm | 1 ks ⓔ |
| A-3138.0000310 | Náhradní kryt pro A-3138.xxxxxxx | 1 ks |
| A-3155.0000050 | Zadní světlíko vhodné pro VOLVO - levé Rozměr: 517 x 129,5mm | 1 ks ⓔ |
| A-3155.0000250 | Zadní světlíko vhodné pro VOLVO - pravé Rozměr: 517 x 129,5mm | 1 ks ⓔ |
| A-3155.1000050 | Zadní světlíko vhodné pro SCANIA - levé Rozměr: 517 x 129,5mm | 1 ks ⓔ |
| A-3155.1000250 | Zadní světlíko vhodné pro SCANIA - pravé Rozměr: 517 x 129,5mm | 1 ks ⓔ |
| A-3155.3000050 | Zadní světlíko UNI - levé Rozměr: 517 x 129,5mm | 1 ks ⓔ |

| Kód | Popis | Balení |
|------------------------------------|---|--|
| Zadní světla Pokračování | | |
| A-3155.3000250 | Zadní světlo UNI - pravé Rozměr: 517 x 129,5mm | 1 ks Ⓔ |
| A-3155.0000010 | Náhradní kryt pro A-3155.xxxxxxx | 1 ks |
| A-3127.0000100 | Zadní světlo UNI - levé Rozměr: 189,5 x 97mm | 1 ks Ⓔ |
| A-3127.0000000 | Zadní světlo UNI - pravé Rozměr: 189,5 x 97mm | 1 ks Ⓔ |
| A-3149.2000000 | Zadní LED světlo s DIN konektorem - vodotěsné - levé Rozměr: 240 x 65,5mm | 1 ks Ⓔ  |
| A-3149.2000200 | Zadní LED světlo s DIN konektorem - vodotěsné - pravé Rozměr: 240 x 65,5mm | 1 ks Ⓔ  |
| A-3159.0105000 | Zadní LED světlo UNI s káblím - vodotěsné Rozměr: 179,4 x 39,2mm | 1 ks Ⓔ  |
| A-3152.0000000 | Zadní světlo vhodné pro autobusy - couvací 136mm průměr | 1 ks Ⓔ |

| Kód | Popis | Balení |
|------------------------------|--|-----------|
| A-3152.0000100 | Zadní světlo vhodné pro autobusy - směrové 136mm průměr | 1 ks Ⓔ |
| A-3152.0000200 | Zadní světlo vhodné pro autobusy - koncové/brzdové 136mm průměr | 1 ks Ⓔ |
| A-3152.0000500 | Zadní světlo vhodné pro autobusy - mlhové 136mm průměr | 1 ks Ⓔ |
| Přední mlhová světla | | |
| A-3224.0000000 | Přední mlhové světlo - oválné | 2 ks Ⓔ |
| A-3225.0000000 | Přední mlhové světlo s obrysovým světlem (H3 + T10) - obdélníkové | 1 ks Ⓔ |
| A-3225.0000050 | Optická vložka mlhového světla A-3225.0000000 | 1 ks Ⓔ |
| Přední dálková světla | | |
| A-3226.0000000 | Přední dálkové světlo s obrysovým světlem (H3 + T10) - obdélníkové | 1 ks Ⓔ |
| A-3226.0000050 | Optická vložka dálkového světla A-3226.0000000 | 1 ks Ⓔ |

| Kód | Popis | Balení |
|---|--|--------------|
| Přední dálková svítla Pokračování | | |
| A-3227.0000000 | Bílá přední dálková svítla s obrysovým světlem (H1 + T10) - kulatá - černá - průměr 223mm | 1 ks |
| A-3227.0000500 | Modrá přední dálková svítla s obrysovým světlem (H1 + T10) - kulatá - černá - průměr 223mm | 1 ks |
| A-3227.5000000 | Bílá přední dálková svítla s obrysovým světlem (H1 + T10) - kulatá - chrom - průměr 223mm | 1 ks |
| A-3227.5000500 | Modrá přední dálková svítla s obrysovým světlem (H1 + T10) - kulatá - chrom - průměr 223mm | 1 ks |
| A-3228.1000000 | Bílá přední dálková svítla s LED kroužkem (H1 + LED) - kulatá - černá - průměr 223mm | 1 ks |
| A-3228.1000500 | Modrá přední dálková svítla s LED kroužkem (H1 + LED) - kulatá - černá - průměr 223mm | 1 ks |
| A-3228.6000000 | Bílá přední dálková svítla s LED kroužkem (H1 + LED) - kulatá - chrom - průměr 223mm | 1 ks |
| A-3228.6000500 | Modrá přední dálková svítla s LED kroužkem (H1 + LED) - kulatá - chrom - průměr 223mm | 1 ks |





| Kód | Popis | Balení |
|-----------------------|---|----------|
| Poziční svítla | | |
| A-3110.0000000 | Přední poziční světlo obdélníkové (CSW) - bílé | 1 ks |
| A-3110.0000100 | Směrové poziční světlo obdélníkové (CSW) - oranžové | 1 ks |
| A-3110.0000200 | Zadní poziční světlo obdélníkové (CSW) - červené | 1 ks |
| A-3110.0000400 | Poziční světlo obdélníkové (CSW) - červeno-bílé | 1 ks |
| A-3110.1000000 | Přední poziční světlo obdélníkové (CSW) s držákem - bílé | 1 ks |
| A-3110.1000100 | Směrové poziční světlo obdélníkové (CSW) s držákem - oranžové | 1 ks |
| A-3110.1000200 | Zadní poziční světlo obdélníkové (CSW) s držákem - červené | 1 ks |
| A-3110.1000400 | Poziční světlo obdélníkové (CSW) s držákem - červeno-bílé | 1 ks |



| Kód | Popis | Balení |
|---|--|-----------|
| Poziční světla Pokračování | | |
| A-3124.0000000 | Přední poziční světlo (T4W) - bílé | 1 ks ⓔ |
|  | | |
| A-3124.0000100 | Směrové poziční světlo (T4W) - oranžové | 1 ks ⓔ |
|  | | |
| A-3124.0000200 | Zadní poziční světlo (T4W) - červené | 1 ks ⓔ |
|  | | |
| A-3122.0000000 | Přední poziční světlo (R5W) - bílé | 1 ks ⓔ |
|  | | |
| A-3122.0000100 | Směrové poziční světlo (R5W) - oranžové | 1 ks ⓔ |
|  | | |
| A-3122.0000200 | Zadní poziční světlo (R5W) - červené | 1 ks ⓔ |
|  | | |
| A-3129.9000000 | Přední poziční světlo s odrazkou (C5W) - bílé | 1 ks ⓔ |
|  | | |
| A-3129.9000100 | Směrové poziční světlo s odrazkou (C5W) - oranžové | 1 ks ⓔ |
|  | | |

| Kód | Popis | Balení |
|--|---|-----------|
| A-3129.9000200 | Zadní poziční světlo s odrazkou (C5W) - červené | 1 ks ⓔ |
|  | | |
| A-3129.8000000 | Přední poziční světlo s odrazkou (C5W) s držákem - bílé | 1 ks ⓔ |
|  | | |
| A-3129.8000100 | Směrové poziční světlo s odrazkou (C5W) s držákem - oranžové | 1 ks ⓔ |
|  | | |
| A-3129.8000200 | Zadní poziční světlo s odrazkou (C5W) s držákem - červené | 1 ks ⓔ |
|  | | |
| A-3157.0000024 | Přední poziční světlo s odrazkou 24V LED - vodotěsné - bílé | 1 ks ⓔ |
|  | | |
| A-3157.0000124 | Směrové poziční světlo s odrazkou 24V LED - vodotěsné - oranžové | 1 ks ⓔ |
|  | | |
| A-3157.0000224 | Zadní poziční světlo s odrazkou 24V LED - vodotěsné - červené | 1 ks ⓔ |
|  | | |
| A-3157.1000024 | Přední poziční světlo s odrazkou 24V LED - vodotěsné s držákem - bílé | 1 ks ⓔ |
|  | | |

| Kód | Popis | Balení |
|--------------------------------------|--|--|
| Poziční světla Pokračování | | |
| A-3157.1000124 | Směrové poziční světlo s odrazkou 24V LED - vodotěsné - s držákem - oranžové | 1 ks   |
| A-3157.1000224 | Zadní poziční světlo s odrazkou 24V LED - vodotěsné - s držákem - červené | 1 ks   |
| A-3141.5105024 | Přední poziční světlo s odrazkou 24V LED - 500mm kabel - bílé | 1 ks   |
| A-3141.5105124 | Směrové poziční světlo s odrazkou 24V LED - 500mm kabel - oranžové | 1 ks   |
| A-3141.5105224 | Zadní poziční světlo s odrazkou 24V LED - 500mm kabel - červené | 1 ks   |
| A-3141.6105024 | Přední poziční světlo s odrazkou 24V LED - 500mm kabel - s držákem - bílé | 1 ks   |
| A-3141.6105124 | Směrové poziční světlo s odrazkou 24V LED - 500mm kabel - s držákem - oranžové | 1 ks   |
| A-3141.6105224 | Zadní poziční světlo s odrazkou 24V LED - 500mm kabel - s držákem - červené | 1 ks   |

| Kód | Popis | Balení |
|-----------------------------------|--|--|
| A-3141.7105024 | Přední poziční světlo s odrazkou 24V LED - 500mm kabel - s vysokým držákem - bílé | 1 ks   |
| A-3141.7105124 | Směrové poziční světlo s odrazkou 24V LED - 500mm kabel - s vysokým držákem - oranžové | 1 ks   |
| A-3141.7105224 | Zadní poziční světlo s odrazkou 24V LED - 500mm kabel - s vysokým držákem - červené | 1 ks   |
| Interiérová stropní světla | | |
| A-3115.0000000 | Interiérové stropní světlo bez vypínače Rozměr: 231 x 109mm | 1 ks |
| A-3115.0000900 | Interiérové stropní světlo s vypínačem Rozměr: 231 x 109mm | 1 ks |
| A-3144.0000000 | Interiérové stropní světlo kulaté Průměr: 182mm | 1 ks |
| A-3144.1000000 | Interiérové stropní světlo kulaté Průměr: 218mm | 1 ks |

| Kód | Popis | Balení |
|---|---|--------|
| Světla pro denní svícení (DRL) | | |
|  | | |
| 8501178 | <ul style="list-style-type: none"> - Rozměry: š 147 x v 59,5 x h 45 mm - Sada světel je doplněná modulem, který zajistí automatické rozsvícení po zapnutí zapalování a vypnutí po rozsvícení potkávacích světel vozidla - Homologace podle EHK/OSN č. 48 pod číslem RL E11 00 0003 - 5x vysokovýkonné LED diody - Spotřeba: 2x7,6W (12V), 2x4,5W (24V) - Napájecí napětí: 12/24V - Robustní vodotěsné provedení - Efektivní bílé světlo s teplotou 6000K | 1 ks |
|  | | |
| 8501179 | <ul style="list-style-type: none"> - Rozměry: š 160 x v 25 x h 55,14 mm - Sada světel je doplněná modulem, který zajistí automatické rozsvícení po zapnutí zapalování a vypnutí po rozsvícení potkávacích světel vozidla - Homologace podle EHK/OSN č. 48 pod číslem RL E4-000012 - 5x vysokovýkonné LED diody - Spotřeba: 2x4,2W - Napájecí napětí: 12V - Robustní vodotěsné provedení - Efektivní bílé světlo s teplotou 6000K | 1 ks |
|  | | |
| 8501180 | <ul style="list-style-type: none"> - Rozměry: průměr 70mm, hloubka 53mm - Sada světel je doplněná modulem, který zajistí automatické rozsvícení po zapnutí zapalování a vypnutí po rozsvícení potkávacích světel vozidla - Homologace podle EHK/OSN č. 48 pod číslem RL E11-00 0007 - 4x vysokovýkonné LED diody - Spotřeba: 2x4,4W (12V), 2x4,8W (24V) - Napájecí napětí: 12/24V - Robustní vodotěsné provedení - Efektivní bílé světlo s teplotou 6000K | 1 ks |
|  | | |
| 8501182 | <ul style="list-style-type: none"> - Špičková poziční světla pro denní svícení - Rozměry: š 110 x v 30 x h 30 mm - Sada světel je doplněná modulem, který zajistí automatické rozsvícení po zapnutí zapalování a vypnutí po rozsvícení potkávacích světel vozidla - Homologace: E4 - 11x vysokovýkonné LED diody - Spotřeba: 2x0,9W - Napájecí napětí: 12V - Robustní vodotěsné provedení - Efektivní bílé světlo s teplotou 6000K | 1 ks |









| Kód | Popis | Balení |
|---|--|--------|
|  | | |
| 8501188 | <ul style="list-style-type: none"> - Rozměry: š 177 x v 30 x h 40mm - Sada světel je doplněná modulem, který zajistí automatické rozsvícení po zapnutí zapalování a vypnutí po rozsvícení potkávacích světel vozidla - Světla jsou vybavena technologií optického světlovodu, který zajišťuje homogenní osvětlení bez jednotlivých bodů - Napájecí napětí: 12V - Robustní vodotěsné provedení - Efektivní bílé světlo s teplotou 6000K | 1 ks |
|  | | |
| 8501185 | <ul style="list-style-type: none"> - Průměr světle: 80mm - Hloubka světle: 66,90mm - Špičková LED homologovaná světla pro denní svícení s funkcí pozičních světel. Tyto světla se při zapnutí potkávacích světel nevypnou, ale pouze sníží jas a dále fungují jako poziční světla - Napájecí napětí: 12V - Robustní vodotěsné provedení - Efektivní bílé světlo s teplotou 6000K | 1 ks |

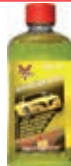

| Kód | Popis | Balení |
|-------------------------|--|--------|
| Oleje a kapaliny | | |
| CF100212 | Pan Oil KONKOR-101, 200ml, s trubičkou - ideální multifunkční mazací a konzervační olej - ošetřuje a chrání železné kovy proti korozi - působí preventivně - má dekarbonizující účinky | 1 ks |
| CF100032 | Uvolňovač šroubů, 200ml, s trubičkou - uvolňuje zarezlé šroubové spoje, odrezuje a chrání zkorodované mechanismy. - výborně maže třecí plochy např. zámků, pantů, nářadí a nástrojů. | 1 ks |
| CF100042 | Kontakt spray, 200ml, s trubičkou - čistí elektrické kontakty - vytěšňuje vlhkost - brání oxidaci elektrických zařízení - odstraňuje vysoké přechodové odpory | 1 ks |
| CF100022 | Silikon Oil-68, 200ml, s trubičkou Lzoluje, chrání a ošetřuje plastické hmoty a gumové části před křehnutím, zamrznáním a stárnutím. | 1 ks |
| CF100012 | Utěšňovač chladiče tekutý, 250ml Určen k zabránění vzniku prúsáků a utěšňuje malé prúsáky v chladičím system. | 1 ks |
| CF990100 | Brzdová kapalina DOT4, 500ml Vysoce kvalitní brzdová kapalina pro hydraulické brzdové a spojkové systémy automobilů. | 1 ks |
| Kosmetika | | |
| CF111054 | Cockpit spray, jablko, 400ml Přípravek s antistatickými účinky, je určen k čištění, leštění a ošetřování plastových, koženkových, vinilových, gumových, kožených a dřevěných součástí interiéru vozidla. | 1 ks |
| CF111064 | Cockpit spray, citron, 400ml | 1 ks |
| CF111074 | Cockpit spray, vanilka, 400ml | 1 ks |
| CF111084 | Cockpit spray, divoké plody, 400ml | 1 ks |
| CF111094 | Cockpit spray, matný, 400ml | 1 ks |
| CF111104 | Cockpit spray, antitabák, 400ml | 1 ks |

| Kód | Popis | Balení |
|----------------|--|--------|
| CF110104 | Oživovač pneumatik a vnějších plastů, 400ml Určen k čištění a ošetřování všech pryžových a plastových součástí vnějšku vozidla jako jsou pneumatiky, nárazníky, pryžová těsnění apod. | 1 ks |
| CF110012 | Leštěnka na nové laky Carnuba Wax, 250ml Laky jím ošetřené jsou chráněné před škodlivým vlivem slunečního záření, UV-paprsky, asfaltem, solí, kyselými dešti, silniční špinou. | 1 ks |
| CF112205 | Tekuté stěrač NANO, 400ml Specificky vyvinutý přípravek k ochraně skel, ale i plastů, sklokeramiky apod. Vytvoří na povrchu tenkou vysoce hydrofobní neviditelnou vrstvu bez lomu světla a mastného filmu. Ta chrání ošetřené povrchy proti znečištění. | 1 ks |
| Čističe | | |
| CF110124 | Čistič čalounění, aktivní pěna, 300ml Důkladně odstraní nečistoty z koberců automobilů, textilního čalounění, sedaček a ostatních textilních doplňků ve vozidle i v domácnosti. | 1 ks |
| CF110133 | Aktivní čistič skel pěnový, 300ml Důkladně odstraní nečistoty a mastnotu ze všech skleněných částí, chromovaných dílů, plastických hmot. | 1 ks |
| CF110143 | Odstraňovač asfaltu, 300ml Dokonale a rychle odstraňuje asfalt, živice, dehet a těžé oleje a tuky (minerální, syntetické i silikonové). | 1 ks |
| CF112165 | Čistič oken, 500ml Speciální přípravek určený k čištění všech skleněných ploch automobilů. Nezaněchává šmouhy a odstraňuje vedle běžných nečistot i zbytky hmyzu. | 1 ks |
| CF112175 | Odstraňovač hmyzu, 500ml Speciální koncentrovaný přípravek určený k odstranění zbytků hmyzu ze všech čelních ploch vozidla. Účinně pomáhá vyčistit masku chladiče, čelní sklo, reflektory, nárazníky a karoserii. | 1 ks |

| Kód | Popis | |
|---|---|------|
| Čističe Pokračování | | |
| CF112185 | Čistič disků kol PLUS, 500ml Určený k intenzivnímu čištění disků kol ocelových i z lehkých slitin. | 1 ks |
|  | | |
| CF102195 | Čistič motorů, 500ml Přípravek určený k odstranění silného znečištění automobilových motorů a ostatních strojních součástí. | 1 ks |
|  | | |
| CF100204 | Čistič brzd, 400ml Používá se na pásové, bubnové a kotoučové brzdy, brzdová obložení a části brzd všeobecně. | 1 ks |
|  | | |
| Utěrky a houby | | |
| CF111003 | Vlhčený ubrousek, vanilka, 30 ks Vlhčený ubrousek Cockpit čistí a ošetřuje plastové, gumové části ve Vašem automobilu. Balíček obsahuje 30 ks jednorázových ubrousků. | 1 ks |
|  | | |
| CF111010 | Vlhčený ubrousek, divoké plody, 30 ks | 1 ks |
| CF111020 | Vlhčený ubrousek, čistič rukou Aloe Vera, 30 ks | 1 ks |
| CF111030 | Vlhčený ubrousek, čistič oken, citrus, 30 ks | 1 ks |
| CF111040 | Vlhčený ubrousek, ošetření kůže, 30 ks | 1 ks |
| CF110200 | Mycí houba Maxi | 1 ks |
|  | | |
| CF110300 | Mycí houba Soft - jemná | 1 ks |
|  | | |
| CF110400 | Mycí houba proti hmyzu | 1 ks |
|  | | |

| Kód | Popis | Balení |
|--|---|--------|
| CF115000 | Víceúčelová utěrka Multi, 5 ks | 1 ks |
|  | | |
| CF111000 | Utěrka proti mlžení oken | 1 ks |
|  | | |
| Autošampony | | |
| CF110215 | Autošampon premium, 500ml Koncentrovaný mycí prostředek určený k dokonalému a přitom šetrnému umytí a ošetření všech karoserií motorových vozidel. | 1 ks |
|  | | |
| CF110225 | Autošampon s voskem N-TEC, 500ml Koncentrovaný mycí prostředek s carnaubským voskem určený k dokonalému a přitom šetrnému umytí a ošetření všech karoserií motorových vozidel. | 1 ks |
|  | | |
| Zimní přípravky | | |
| CF110503 | Rozmrazovač skel sprej, 300ml Účinný přípravek na odstraňování námrazy ze skel světlometů a zpětných zrcátek automobilů. | 1 ks |
|  | | |
| CF110505 | Rozmrazovač skel, 500ml Účinný přípravek na odstraňování námrazy ze skel, světlometů a zpětných zrcátek automobilů. | 1 ks |
|  | | |
| CF110500 | Rozmrazovač zámků, 50ml Účinný přípravek k zabránění zamrznutí zámků. | 1 ks |
|  | | |
| CF400010 | Super Diesel Aditiv VIF, zimní, 500ml Prodlužuje životnost palivového systému díky ochraně palivového čerpadla a udržuje nízkou spotřebu paliva a zlepšuje provozní pohotovost vozidla v zimním období. | 1 ks |
|  | | |

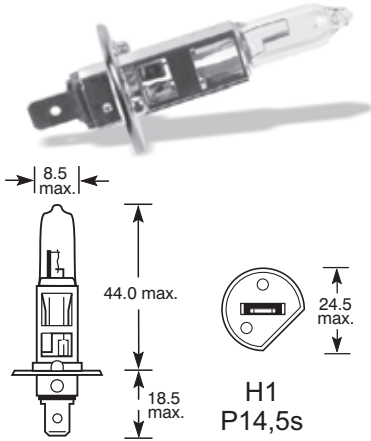
1

**H1
P14,5s**

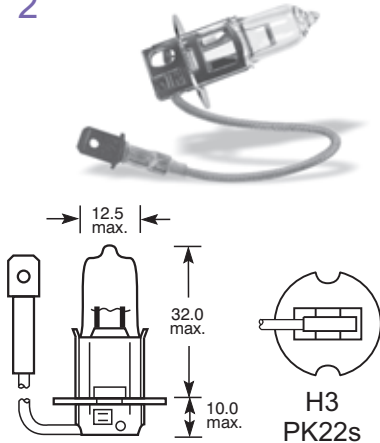
| | | | |
|-------------|-----|-----|------|
| EL448 | ECE | 12V | 55W |
| EL448BL50X2 | ECE | 12V | 55W |
| EL448BL90X2 | ECE | 12V | 55W |
| EL448LLX2 | ECE | 12V | 55W |
| EL448SWBX2 | ECE | 12V | 55W |
| EL448XLX2 | ECE | 12V | 55W |
| EL448XLPX2 | ECE | 12V | 55W |
| EL481 | | 12V | 100W |
| EL481BLX2 | | 12V | 55W |
| EL487 | | 12V | 130W |
| EL466 | ECE | 24V | 70W |
| EL491 | | 24V | 100W |

2

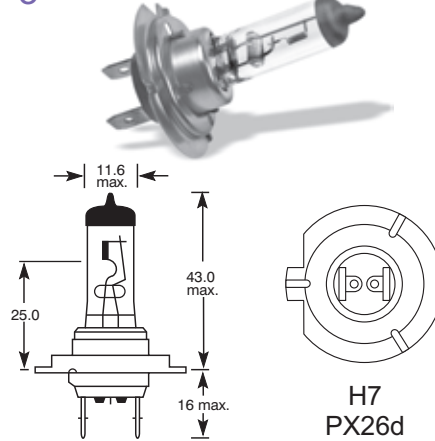
**H3
PK22s**

| | | | |
|------------|-----|-----|------|
| EL455 | ECE | 6V | 55W |
| EL452 | | 12V | 35W |
| EL453 | ECE | 12V | 55W |
| EL453SWBX2 | ECE | 12V | 55W |
| EL483 | | 12V | 100W |
| EL483BLX2 | | 12V | 100W |
| EL489 | | 12V | 130W |
| EL460 | | 24V | 70W |
| EL493 | | 24V | 100W |

3

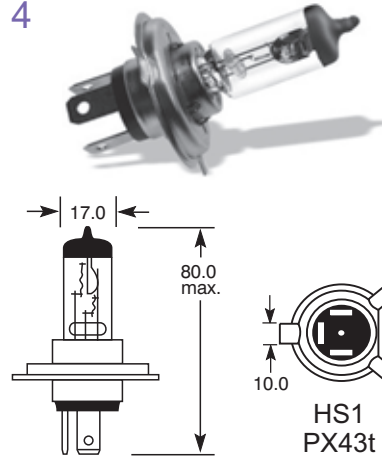
**H7
PX26d**

| | | | |
|--------------|-----|-----|------|
| EL477 | ECE | 12V | 55W |
| EL477BL50X2 | ECE | 12V | 55W |
| EL477BL90PX2 | ECE | 12V | 55W |
| EL477BLX2 | ECE | 12V | 55W |
| EL477LLX2 | ECE | 12V | 55W |
| EL477XLX2 | ECE | 12V | 55W |
| EL477XLPX2 | ECE | 12V | 55W |
| EL784 | | 12V | 100W |
| EL784BLX2 | | 12V | 100W |
| EL775 | ECE | 24V | 70W |
| EL785 | | 24V | 100W |

4

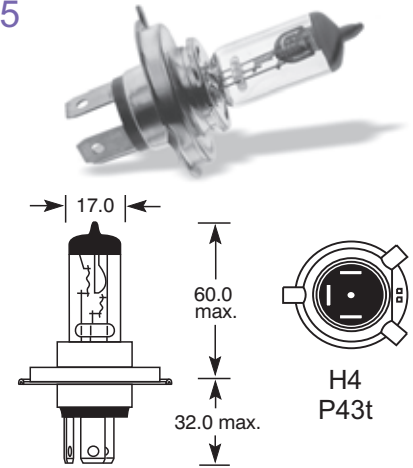
**HS1
PX43t**

| | | | |
|--------|-----|-----|--------|
| EL472A | ECE | 12V | 35/35W |
|--------|-----|-----|--------|

5

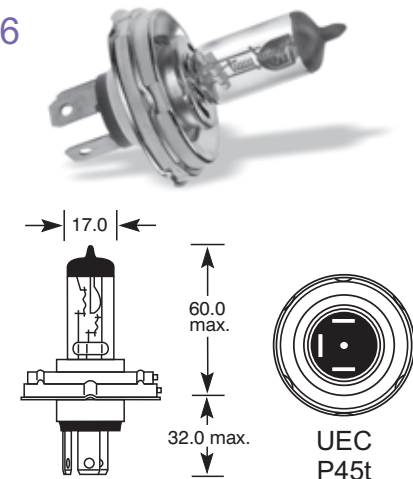
**H4
P43t**

| | | | |
|--------------|-----|-----|----------|
| EL470 | | 6V | 60/55W |
| EL472 | ECE | 12V | 60/55W |
| EL472BL50X2 | ECE | 12V | 60/55W |
| EL472BL90PX2 | ECE | 12V | 60/55W |
| EL472BLX2 | ECE | 12V | 60/55W |
| EL472LLX2 | ECE | 12V | 60/55W |
| EL472XLX2 | ECE | 12V | 60/55W |
| EL472XLPX2 | ECE | 12V | 60/55W |
| EL473 | | 12V | 100/55W |
| EL484 | | 12V | 100/80W |
| EL484BLX2 | | 12V | 55W |
| EL484R | | 12V | 100/90W |
| EL486 | | 12V | 160/100W |
| EL475 | ECE | 24V | 75/70W |
| EL475R | | 24V | 100/80W |

6

**UEC
P45t**

| | | | |
|---------|--|-----|---------|
| EL006HB | | 6V | 60/55W |
| EL12HB | | 12V | 60/55W |
| EL485 | | 12V | 100/80W |
| EL024HB | | 12V | 75/70W |

LEGENDA

ELxxxBL50X2 - +50% svítivost, modrá, blistr (2ks)
ELxxxLLX - Long Life - zvýšená životnost, blistr (2ks)
ELxxxSWBX2 - tmavší modrá, blistr (2ks)
ELxxxXLX2 - +30% svítivost, blistr (2ks)

ELxxxXLPX2 - +50% svítivost, blistr (2ks)
ELxxxBL90PX2 - +90% svítivost, modrá, blistr (2ks)
ELxxxBLX2 - modrá, blistr (2ks)

7

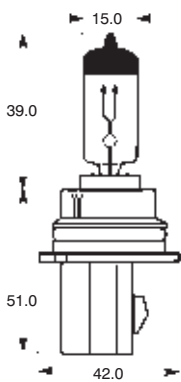

HB1
P29t

| | | |
|---------|-----|---------|
| EL9004 | 12V | 65/45W |
| EL9004A | 12V | 100/80W |

8

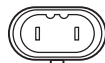
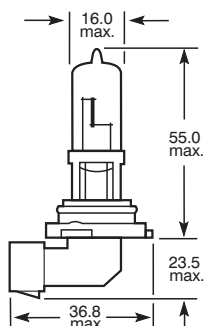

HB3
P20d

| | | | |
|-------------|-----|-----|------|
| EL9005 | ECE | 12V | 60W |
| EL9005BLX2 | ECE | 12V | 60W |
| EL9005XLPX2 | ECE | 12V | 60W |
| EL9005A | | 12V | 100W |

9

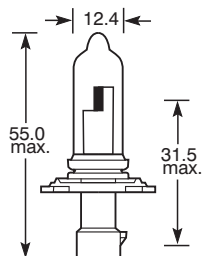

HB3A
P20d

| | | | |
|----------|-----|-----|-----|
| EL9005XS | ECE | 12V | 60W |
|----------|-----|-----|-----|

10

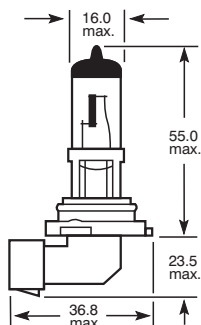

HB4
P22d

| | | | |
|-------------|-----|-----|-----|
| EL9006 | ECE | 12V | 51W |
| EL9006BLX2 | ECE | 12V | 51W |
| EL9006XLPX2 | ECE | 12V | 51W |
| EL9006A | | 12V | 80W |

11

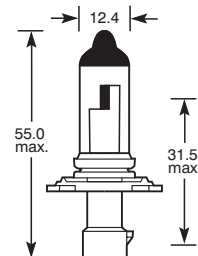

HB4A
P22d

| | | | |
|----------|-----|-----|-----|
| EL9006XS | ECE | 12V | 51W |
|----------|-----|-----|-----|

12

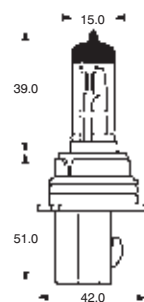

HB5
PX29t

| | | | |
|--------|--|-----|--------|
| EL9007 | | 12V | 65/55W |
|--------|--|-----|--------|

13

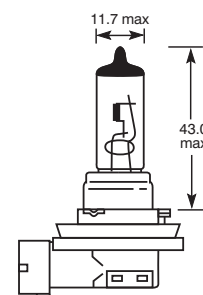

H8
PGJ19-1

| | | | |
|-------|-----|-----|-----|
| EL458 | ECE | 12V | 35W |
|-------|-----|-----|-----|

LEGENDA

ELxxBL50X2 - +50% svítivost, modrá, blistr (2ks)
 ELxxLLX - Long Life - zvýšená životnost, blistr (2ks)
 ELxxSWBX2 - tmavší modrá, blistr (2ks)
 ELxxXLX2 - +30% svítivost, blistr (2ks)

ELxxXLPX2 - +50% svítivost, blistr (2ks)
 ELxxBL90PX2 - +90% svítivost, modrá, blistr (2ks)
 ELxxBLX2 - modrá, blistr (2ks)

14

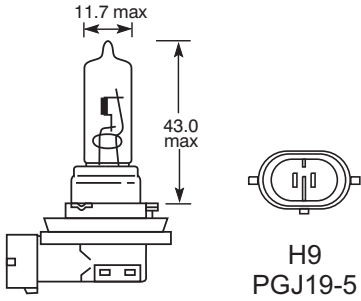

EL457 ECE 12V 65W

15

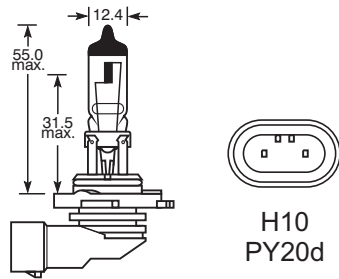

EL456 12V 42W

16

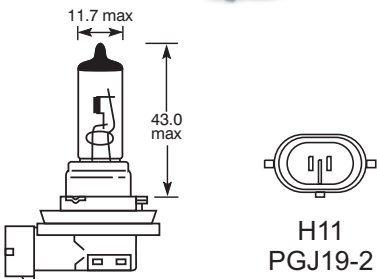

EL454 ECE 12V 55W

17

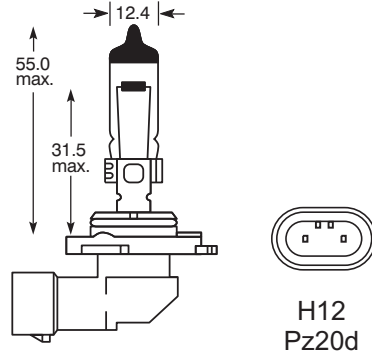

EL712 12V 53W

18

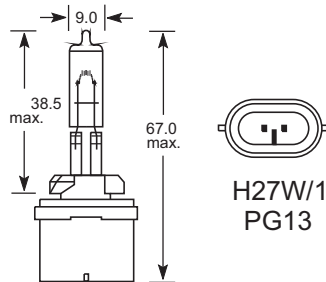

LL880 ECE 12V 27W

19

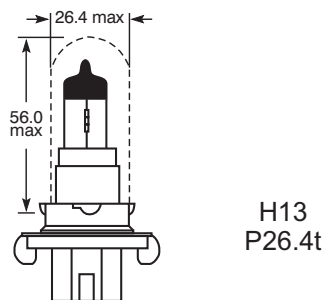

EL459 12V 60/55W

20

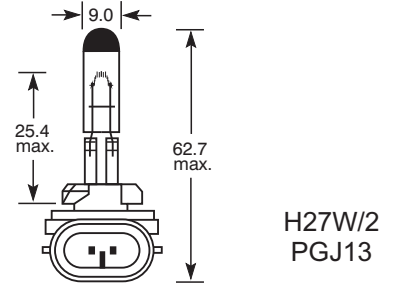

EL975 ECE 12V 27W

21

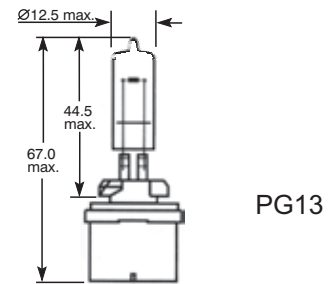
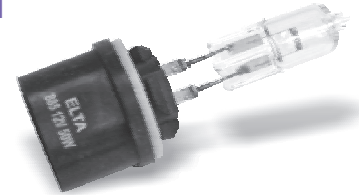

EL885 12V 50W

22

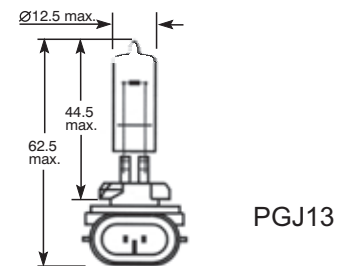
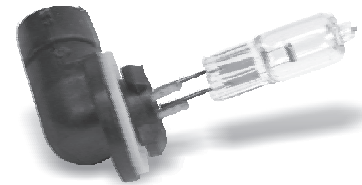

EL886 12V 50W

23

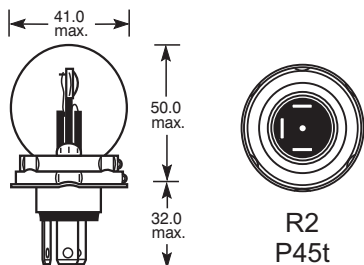

R2
P45t

| | | | |
|-------|-----|-----|--------|
| EL423 | ECE | 6V | 45/40W |
| EL410 | ECE | 12V | 45/40W |
| EL429 | ECE | 24V | 55/50W |

24

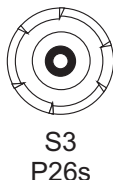
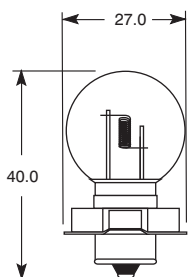

S3
P26s

| | | | |
|-------|-----|-----|-----|
| EL295 | ECE | 6V | 15W |
| EL298 | ECE | 12V | 15W |

25

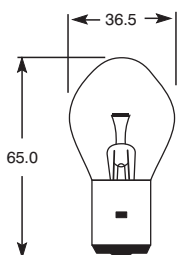

BA20s

| | | | |
|-------|--|-----|-----|
| EL399 | | 12V | 35W |
| EL397 | | 24V | 35W |

26

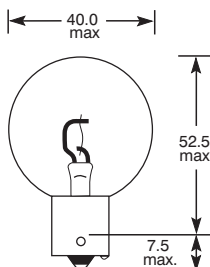

BA15s

| | | | |
|--------|--|-----|-----|
| EL002S | | 12V | 45W |
|--------|--|-----|-----|

27

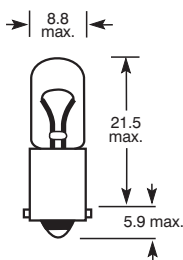

BA9s

| | | | |
|--------|----------|-----|----|
| EL293 | ECE | 6V | 4W |
| EL233 | ECE | 12V | 4W |
| EL233A | oranžová | 12V | 4W |
| EL233B | modrá | 12V | 4W |
| EL233G | zelená | 12V | 4W |
| EL233R | červená | 12V | 4W |
| EL249 | ECE | 24V | 4W |
| EL249A | oranžová | 24V | 4W |
| EL249B | modrá | 24V | 4W |
| EL249G | zelená | 24V | 4W |
| EL249R | červená | 24V | 4W |

28

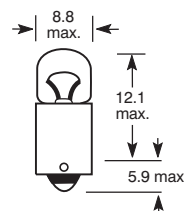

BA9s

| | | | |
|--------|----------|-----|----|
| EL287 | | 6V | 2W |
| EL288 | | 12V | 2W |
| EL288A | oranžová | 12V | 2W |
| EL288B | modrá | 12V | 2W |
| EL288G | zelená | 12V | 2W |
| EL288R | červená | 12V | 2W |
| EL289 | | 24V | 2W |
| EL289A | oranžová | 24V | 2W |
| EL289B | modrá | 24V | 2W |
| EL289G | zelená | 24V | 2W |
| EL289R | červená | 24V | 2W |

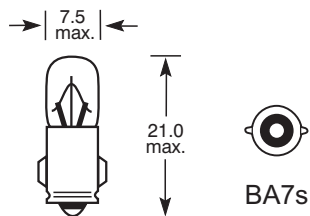
29

| | | |
|-------|-----|------|
| EL282 | 6V | 1,2W |
| EL875 | 12V | 1,2W |
| EL281 | 12V | 2W |
| EL284 | 24V | 2W |
| EL283 | 24V | 3W |

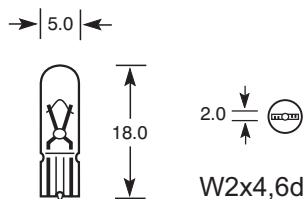
30

| | | | |
|--------|----------|------|------|
| EL285 | 6V | 1,2W | |
| EL286 | 12V | 1,2W | |
| EL286A | oranžová | 12V | 1,2W |
| EL286B | modrá | 12V | 1,2W |
| EL286G | zelená | 12V | 1,2W |
| EL286R | červená | 12V | 1,2W |
| EL864 | 12V | 2W | |
| EL508 | 24V | 1,2W | |
| EL508A | oranžová | 24V | 1,2W |
| EL508B | modrá | 24V | 1,2W |
| EL508G | zelená | 24V | 1,2W |
| EL508R | červená | 24V | 1,2W |

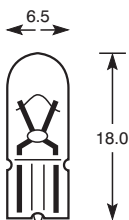
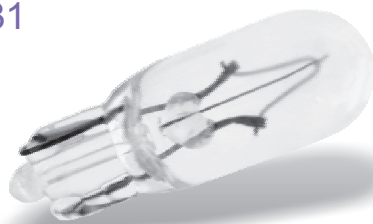
31

| | | |
|--------|-----|------|
| EL6341 | 12V | 1,7W |
| EL952 | 12V | 3W |

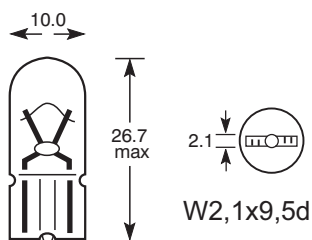
32

| | | | | |
|--------|----------|-----|-----|----|
| EL509 | 12V | 2W | | |
| EL504 | ECE | 12V | 3W | |
| EL501 | ECE | 12V | 5W | |
| EL501A | oranžová | ECE | 12V | 5W |
| EL501B | modrá | 12V | 5W | |
| EL501G | zelená | 12V | 5W | |
| EL501R | červená | 12V | 5W | |
| EL968 | 24V | 2W | | |
| EL505 | ECE | 24V | 3W | |
| EL507 | ECE | 24V | 5W | |
| EL507A | oranžová | 24V | 5W | |
| EL507B | modrá | 24V | 5W | |
| EL507G | zelená | 24V | 5W | |
| EL507R | červená | 24V | 5W | |

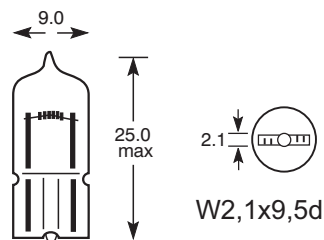
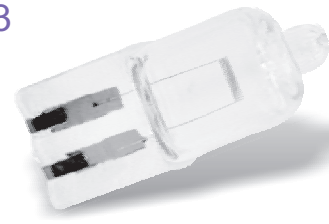
33

| | | |
|-------|-----|----|
| EL502 | 12V | 5W |
|-------|-----|----|

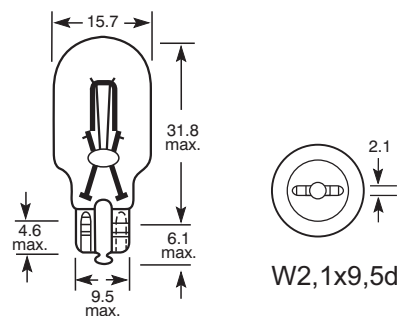
34

| | | | |
|---------|----------|------------|------------|
| EL892 | 6V | 10W (12CP) | |
| EL921A | 12V | 10W | |
| LL955T | Lucas | 12V | 16W (21CP) |
| EL921AM | oranžová | 12V | 18W (21CP) |

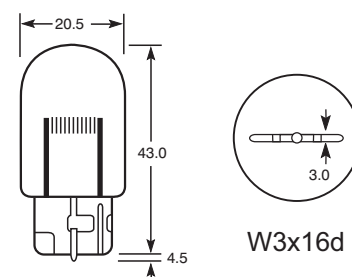
35

| | | | | |
|--------|----------|-----|-----|-----|
| EL882 | ECE | 12V | 21W | |
| EL882A | oranžová | ECE | 12V | 21W |

36

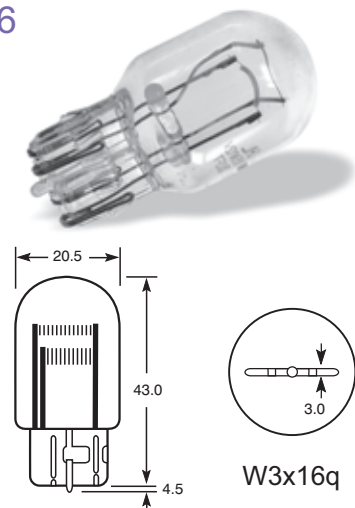

| | | | |
|-------|-----|-----|-------|
| EL883 | ECE | 12V | 21/5W |
|-------|-----|-----|-------|

37

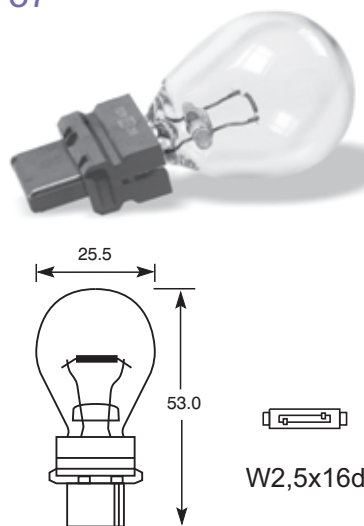

| | | | |
|--------|----------|-----|---------|
| EL182 | ECE | 12V | 27W |
| EL182A | oranžová | ECE | 12V 21W |

38

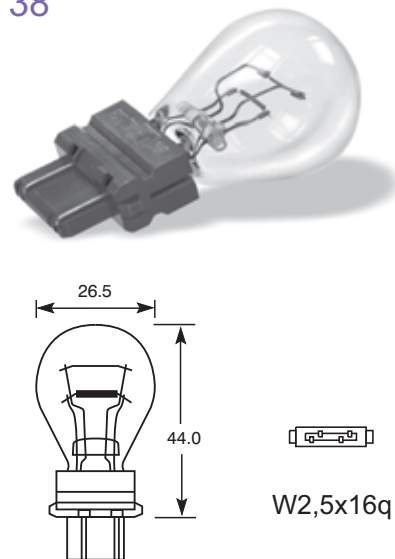

| | | | |
|--------|----------|-----|-----------|
| EL180 | ECE | 12V | 27/7W |
| EL180A | oranžová | ECE | 12V 27/7W |

39

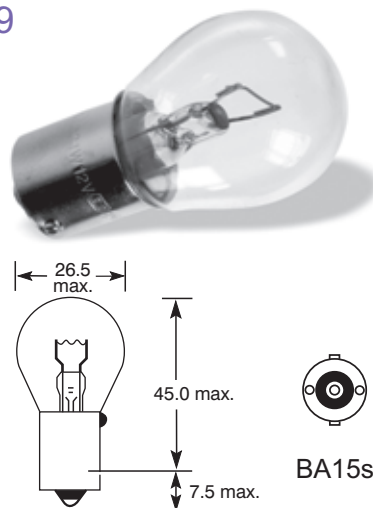

| | | | |
|---------|----------|-----|-----|
| EL210 | | 6V | 15W |
| EL317 | ECE | 6V | 21W |
| EL317A | oranžová | 6V | 21W |
| EL211 | | 12V | 15W |
| EL382 | ECE | 12V | 21W |
| EL382R | červená | 12V | 21W |
| EL343 | oranžová | 12V | 21W |
| EL212 | | 24V | 15W |
| EL241 | ECE | 24V | 21W |
| EL241A | oranžová | 24V | 21W |
| EL290 * | ECE | 24V | 21W |
| EL401S | | 24V | 35W |

* Vysoká oťřesuvzdornost

40

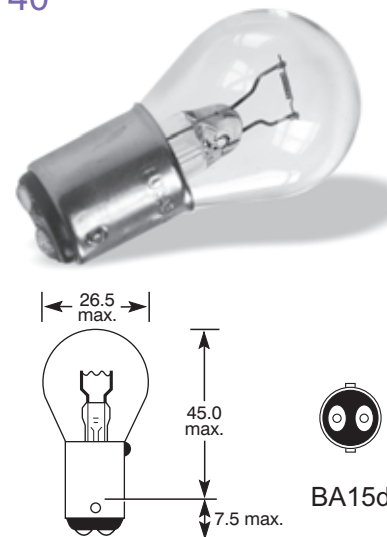

| | | | |
|-------|-----|-----|-----|
| EL335 | ECE | 12V | 21W |
| EL346 | ECE | 24V | 21W |

41

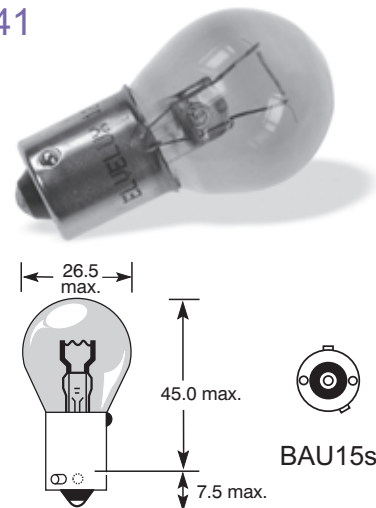

| | | | | |
|-------|----------|-----|-----|-----|
| EL581 | oranžová | ECE | 12V | 21W |
| EL584 | čirá | | 12V | 21W |
| EL582 | | ECE | 24V | 21W |

42

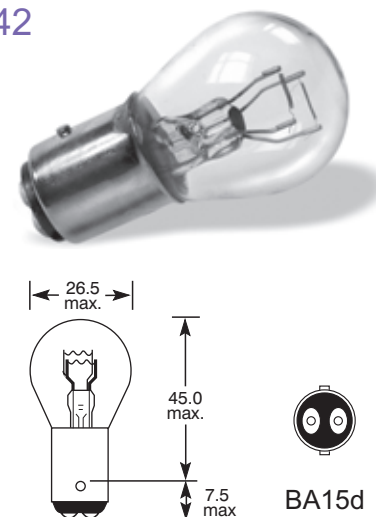

| | | | |
|-------|--|-----|-------|
| EL381 | | 12V | 21/5W |
| EL514 | | 24V | 21/5W |

43

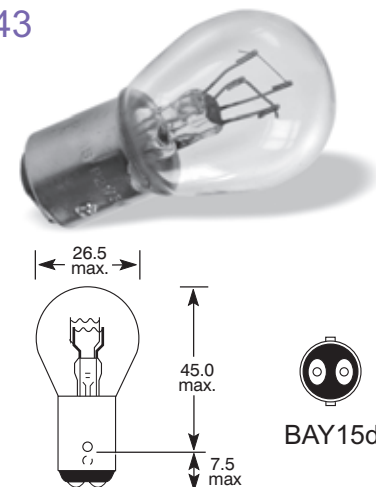

| | | | |
|--------|----------|-----|-------|
| EL384 | | 6V | 21/5W |
| EL380 | ECE | 12V | 21/5W |
| EL380A | oranžová | 12V | 21/5W |
| EL380R | červená | 12V | 21/5W |
| EL294 | ECE | 24V | 21/5W |

44

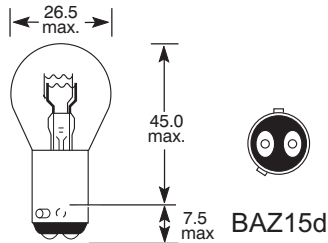

BAZ15d

| | | | |
|-------|-----|-----|-------|
| EL566 | ECE | 12V | 21/4W |
| EL567 | ECE | 24V | 21/4W |

45

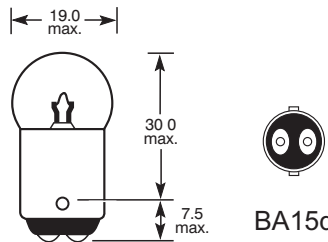

BA15d

| | | | |
|-------|-----|-----|----|
| EL209 | ECE | 12V | 5W |
| EL150 | ECE | 24V | 5W |

46

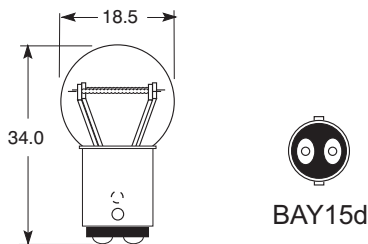

BAY15d

| | | | |
|-------|--|-----|-------|
| EL383 | | 12V | 21/5W |
|-------|--|-----|-------|

47

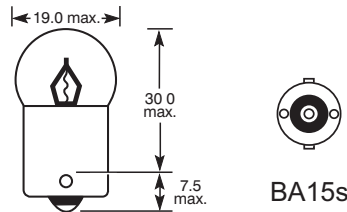

BA15s

| | | | |
|----------|----------|-----|-----|
| EL205 | ECE | 6V | 5W |
| EL244 | ECE | 6V | 10W |
| EL207 | ECE | 12V | 5W |
| EL207A | oranžová | 12V | 5W |
| EL207B | modrá | 12V | 5W |
| EL207G | zelená | 12V | 5W |
| EL207R | červená | 12V | 5W |
| EL245 | ECE | 12V | 10W |
| EL245AM | oranžová | 12V | 10W |
| EL245B | modrá | 12V | 10W |
| EL245G | zelená | 12V | 10W |
| EL245R | červená | 12V | 10W |
| EL345 | | 12V | 21W |
| EL149 | ECE | 24V | 5W |
| EL149A | oranžová | 24V | 5W |
| EL149B | modrá | 24V | 5W |
| EL149G | zelená | 24V | 5W |
| EL149R | červená | 24V | 5W |
| EL248* | ECE | 24V | 5W |
| EL246 | ECE | 24V | 10W |
| EL246A | oranžová | 24V | 10W |
| EL246B | modrá | 24V | 10W |
| EL246G | zelená | 24V | 10W |
| EL246R | červená | 24V | 10W |
| EL246HD* | ECE | 24V | 10W |

* Vysoká oftesuvzdornost

48

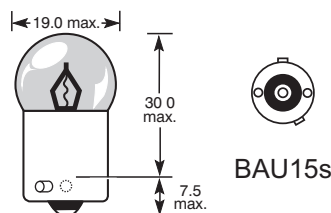
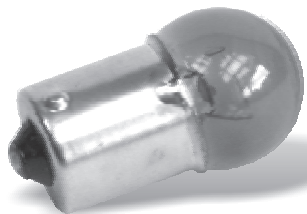

BAU15s

| | | | | |
|--------|----------|-----|-----|-----|
| EL245A | oranžová | ECE | 12V | 10W |
|--------|----------|-----|-----|-----|

49

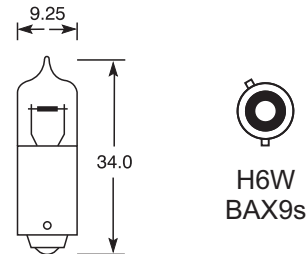

H6W
BAX9s

| | | | |
|-------|-----|-----|----|
| EL434 | ECE | 12V | 6W |
|-------|-----|-----|----|

50

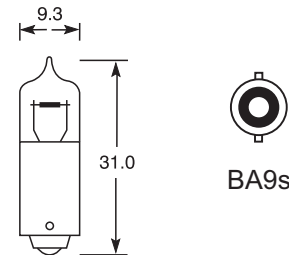

BA9s

| | | | |
|--------|--|-----|-----|
| EL433B | | 12V | 5W |
| EL433A | | 12V | 10W |
| EL433 | | 12V | 20W |

51

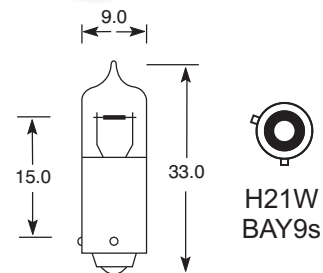

H21W
BAY9s

| | | | |
|--------|----------|-----|-----|
| EL436 | ECE | 12V | 21W |
| EL436A | oranžová | 12V | 21W |
| EL435 | ECE | 24V | 21W |

52

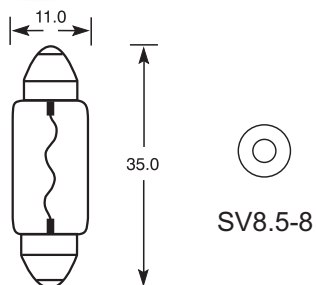

| | | | |
|---------|----------|-----|-----|
| EL253 | ECE | 6V | 5W |
| EL239 | ECE | 12V | 5W |
| EL239AM | oranžová | 12V | 5W |
| EL239B | modrá | 12V | 5W |
| EL239G | zelená | 12V | 5W |
| EL239R | červená | 12V | 5W |
| EL272 | | 12V | 10W |
| EL242 | ECE | 24V | 5W |
| EL242A | oranžová | 24V | 5W |
| EL242B | modrá | 24V | 5W |
| EL242G | zelená | 24V | 5W |
| EL242R | červená | 24V | 5W |

53

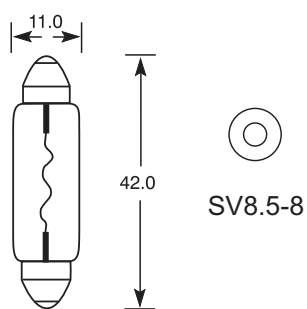

| | | | |
|-------|--|-----|-----|
| EL263 | | 6V | 10W |
| EL264 | | 12V | 10W |
| EL274 | | 24V | 10W |

54

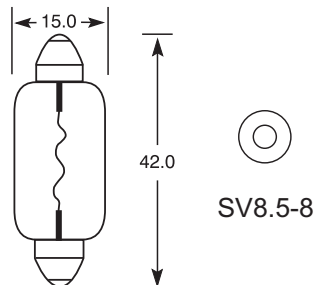

| | | | |
|-------|-----|-----|-----|
| EL266 | | 6V | 15W |
| EL267 | | 12V | 15W |
| EL270 | | 12V | 18W |
| EL273 | ECE | 12V | 21W |
| EL277 | | 24V | 15W |
| EL276 | | 24V | 18W |

55

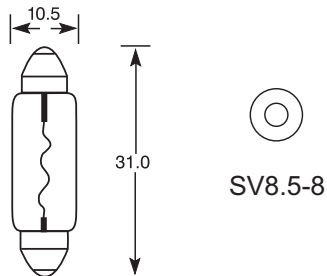

| | | | |
|-------|--|-----|-----|
| EL269 | | 12V | 10W |
|-------|--|-----|-----|

56

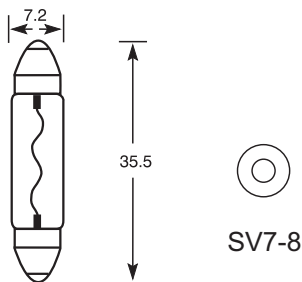
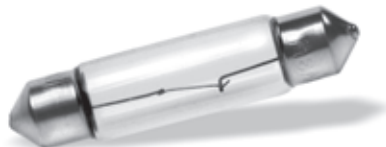

| | | | |
|-------|--|-----|----|
| EL256 | | 12V | 3W |
|-------|--|-----|----|

57

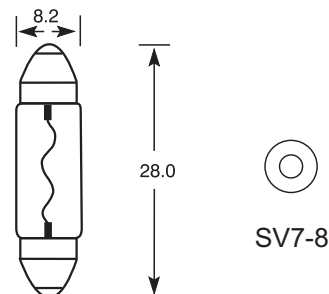

| | | | |
|-------|--|-----|----|
| EL853 | | 12V | 3W |
| EL854 | | 12V | 5W |
| EL257 | | 24V | 3W |

58

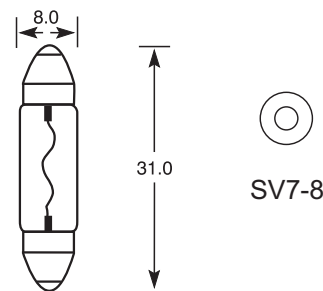

| | | | |
|-------|--|----|----|
| EL170 | | 6V | 3W |
|-------|--|----|----|

59

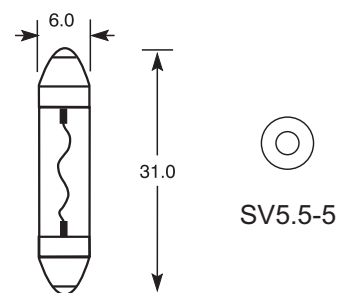

| | | | |
|-------|--|-----|----|
| EL953 | | 12V | 3W |
|-------|--|-----|----|

60

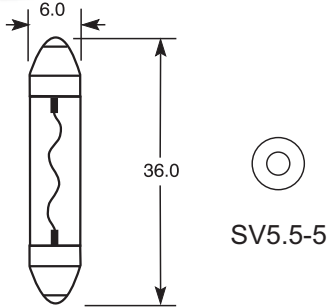

| | | | |
|-------|--|-----|----|
| EL929 | | 24V | 3W |
|-------|--|-----|----|

61

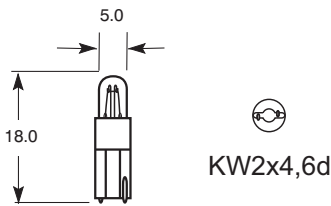

| | | | |
|-------|-----------|-----|------|
| EL847 | průhledná | 12V | 1,2W |
| EL881 | průhledná | 24V | 1,2W |

62

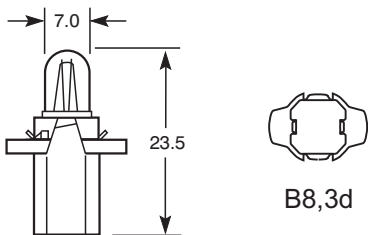
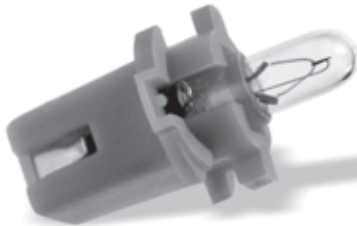

| | | | |
|-----------|-------|-----|------|
| EL286TVW* | černá | 12V | 1,2W |
| EL508TVW* | šedá | 24V | 1,2W |

* vzdálenost mezi oušky 10,5mm

63

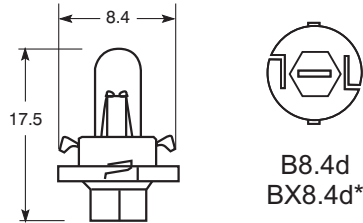

| | | | |
|-----------|-------------|-----|------|
| EL972 | modrá | 24V | 1,8W |
| EL286TP* | černá | 12V | 1,2W |
| EL884* | bledězelená | 12V | 2W |
| EL286TPP* | béžová | 12V | 1,5W |

64

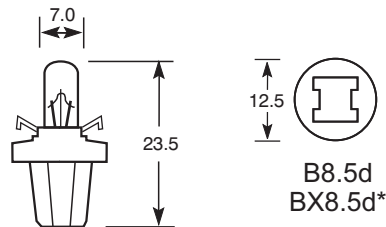

| | | | |
|----------|--------|-----|------|
| EL286T | černá | 12V | 1,2W |
| EL286THP | zelená | 12V | 2W |
| EL508T | šedá | 24V | 1,2W |
| EL893* | modrá | 12V | 1,2W |

65

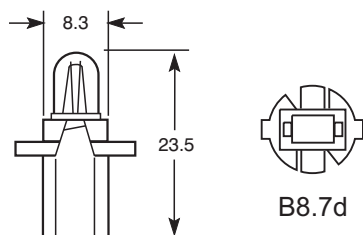
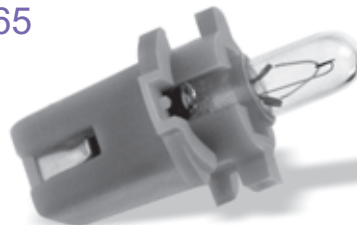

| | | | |
|---------|-------|-----|------|
| EL286TG | šedá | 12V | 1,2W |
| EL508TG | hnědá | 24V | 1,2W |

66

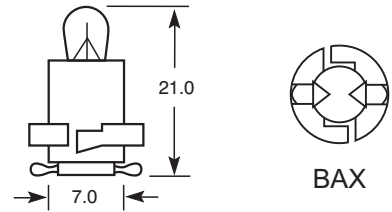

| | | | |
|---------|--------|-----|------|
| EL955 | zelená | 12V | 1,2W |
| EL508TY | žlutá | 24V | 1,2W |

67

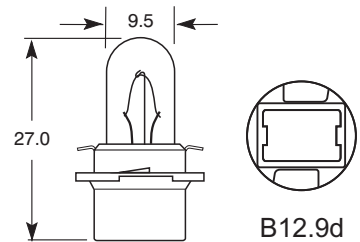

| | | | |
|-------|-------|-----|----|
| EL544 | černá | 12V | 2W |
| EL545 | bílá | 12V | 2W |

68

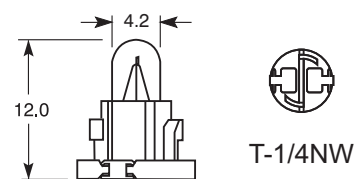

| | | | |
|-------|-------|-----|------|
| EL970 | černá | 12V | 1,2W |
| EL547 | černá | 14V | 1,4W |
| EL548 | černá | 28V | 40mA |

69

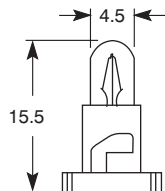
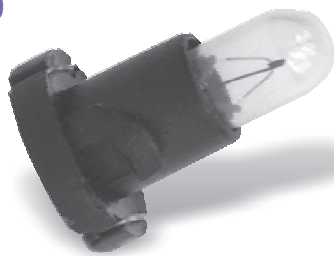

| | | | |
|-------|-------|-----|------|
| EL574 | černá | 14V | 1,4W |
|-------|-------|-----|------|

70

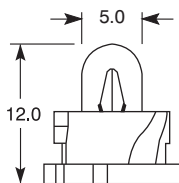
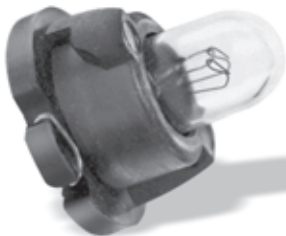

F4.8W

| | | | |
|-------|-------|-----|------|
| EL971 | černá | 12V | 1,2W |
| EL550 | šedá | 12V | 1,8W |
| EL551 | černá | 14V | 1,4W |

71

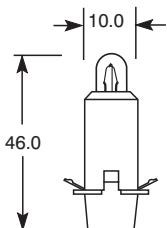

BX8,4d

| | | | |
|-------|------|-----|-----|
| EL512 | bílá | 12V | 2CP |
|-------|------|-----|-----|

72

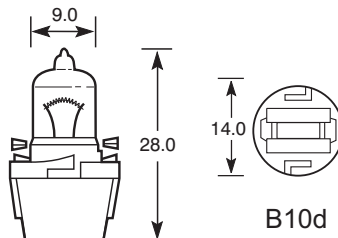

B10d

| | | | |
|-------|-------|-----|----|
| EL700 | černá | 12V | 5W |
|-------|-------|-----|----|

73

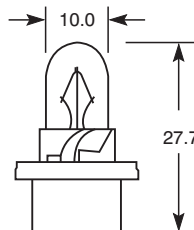
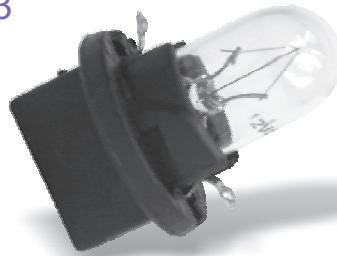

| | | | |
|-------|-------|-----|-----|
| EL557 | černá | 12V | 1CP |
| EL558 | bílá | 12V | 2CP |

74

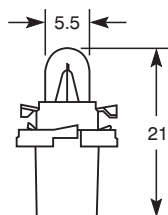
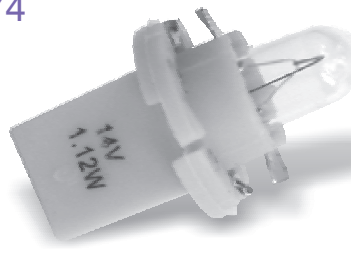

EBS-N

| | | | |
|-------|-------|-----|-------|
| EL559 | žlutá | 14V | 1,12W |
| EL560 | šedá | 24V | 1,2W |

75

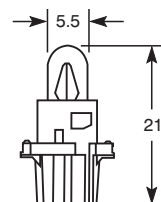
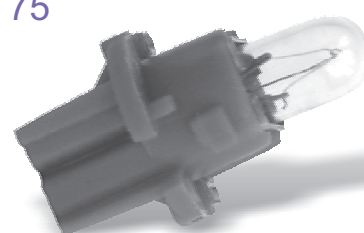

| | | | |
|-------|-------|-----|------|
| EL561 | hnědá | 12V | 1,2W |
| EL562 | černá | 12V | 1,2W |

76

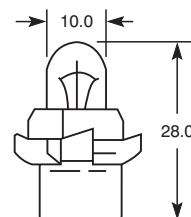
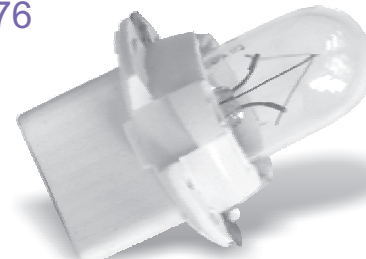

B12,3d

| | | | |
|-------|------|-----|----|
| EL513 | bílá | 12V | 2W |
|-------|------|-----|----|

77

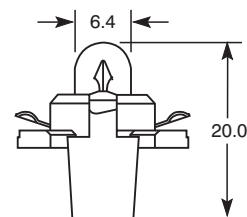
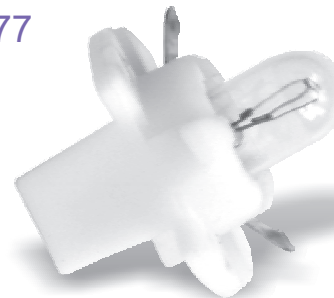

B11d

| | | | |
|-------|------|-----|-----|
| EL569 | bílá | 14V | 1CP |
|-------|------|-----|-----|

78

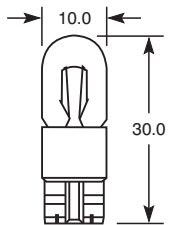

KW2, 1x9,5d

| | | | |
|-------|------|-----|------|
| EL572 | bílá | 12V | 1,2W |
| EL573 | bílá | 28V | 1,2W |

79

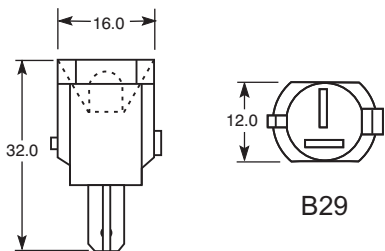

| | | | |
|-------|------|-----|----|
| EL565 | bílá | 24V | 1W |
|-------|------|-----|----|

80

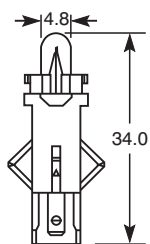
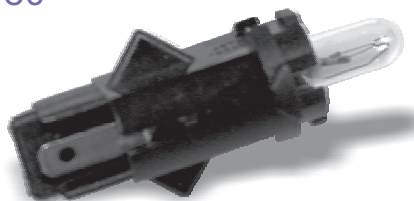

| | | | |
|-------|-------|-----|------|
| EL570 | černá | 12V | 1,2W |
|-------|-------|-----|------|

81

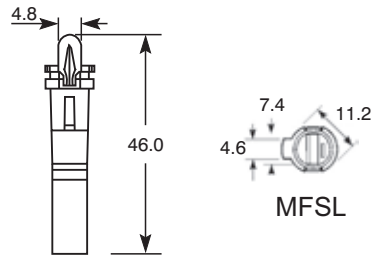
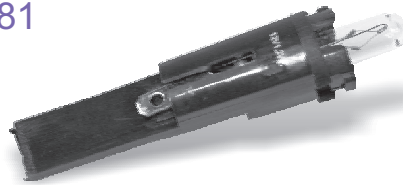

| | | | |
|-------|-------|-----|------|
| EL571 | černá | 12V | 1,2W |
|-------|-------|-----|------|

82

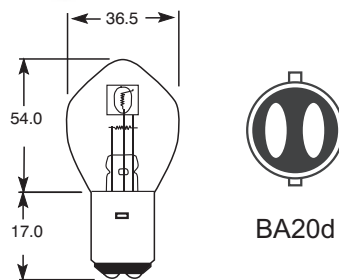

| | | | |
|-------|-----|-----|--------|
| EL391 | | 6V | 15/15W |
| EL392 | ECE | 6V | 25/25W |
| EL393 | ECE | 6V | 35/35W |
| EL390 | | 6V | 45/40W |
| EL394 | ECE | 12V | 25/25W |
| EL395 | ECE | 12V | 35/35W |
| EL396 | | 12V | 45/40W |
| EL398 | | 24V | 45/40W |

83

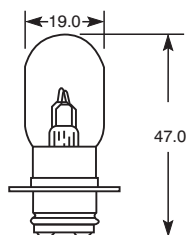
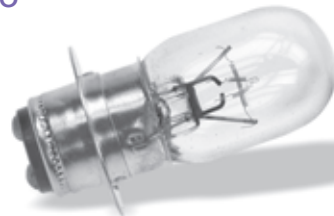

| | | | |
|-------|--|-----|--------|
| EL957 | | 12V | 25/25W |
| EL958 | | 12V | 35/35W |

84

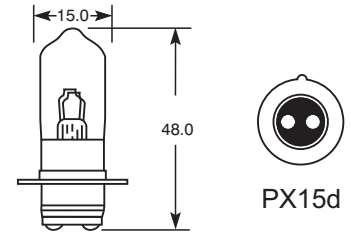
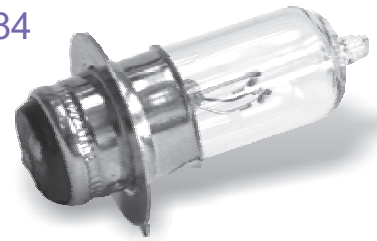

| | | | |
|-------|--------------|-----|--------|
| EL933 | Semi-Halogen | 12V | 25/25W |
| EL932 | Halogen | 12V | 35/35W |

85

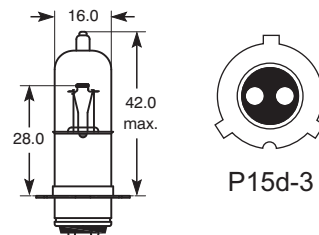

| | | | |
|-------|--|-----|--------|
| EL954 | | 12V | 25/25W |
| EL956 | | 12V | 35/35W |

86

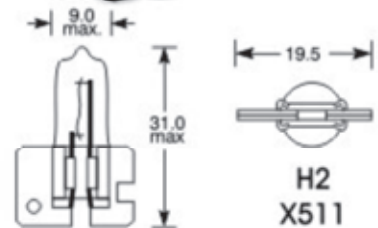

| | | | |
|-------|-----|-----|------|
| EL479 | ECE | 12V | 55W |
| EL482 | | 12V | 100W |
| EL480 | ECE | 24V | 70W |
| EL492 | | 24V | 100W |

87

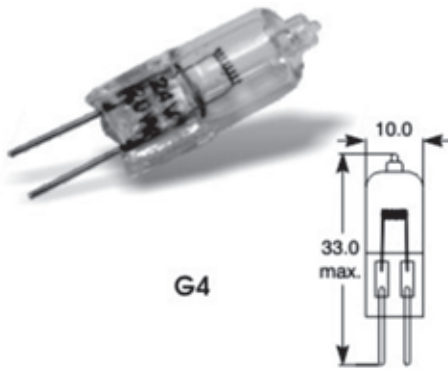

G4

| | | | |
|-------|-----|-----|-----|
| EL939 | ECE | 24V | 20W |
|-------|-----|-----|-----|

88

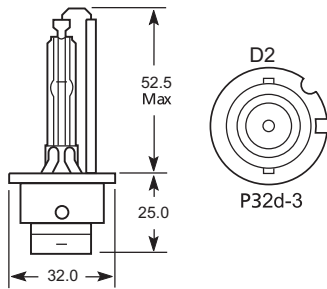

D2

P32d-3

90

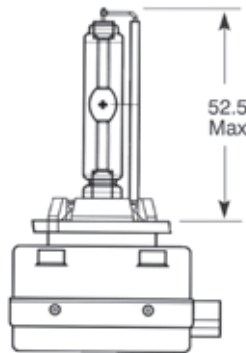

D1S
PK32 d-2

| | | | |
|-------|-----|-----|-----|
| ELD1S | ECE | 85V | 35W |
|-------|-----|-----|-----|

Xenonová výbojka

| | | | |
|-------|-----|-----|-----|
| ELD2S | ECE | 85V | 35W |
|-------|-----|-----|-----|

Xenonová výbojka

89

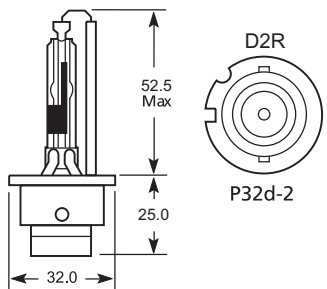

D2R

P32d-2

| | | | |
|-------|-----|-----|-----|
| ELD2R | ECE | 85V | 35W |
|-------|-----|-----|-----|

Xenonová výbojka

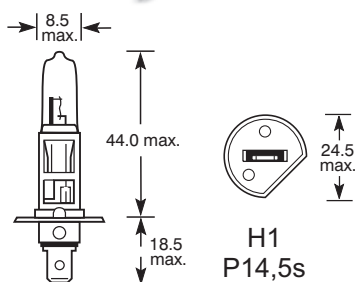
**H1
P14,5s**

| | | | |
|----------------|-----|-----|-----|
| OS64150 | ECE | 12V | 55W |
| OS64150CBI | ECE | 12V | 55W |
| OS64150CBI-HCB | ECE | 12V | 55W |
| OS62150CBH+ | | 12V | 55W |
| OS64150ULT | ECE | 12V | 55W |
| OS64150ULT-HCB | ECE | 12V | 55W |
| OS64150SV2 | ECE | 12V | 55W |
| OS64150SV2-HCB | ECE | 12V | 55W |
| OS64150NBU | ECE | 12V | 55W |
| OS64150NBU-HCB | ECE | 12V | 55W |
| OS64155 | ECE | 24V | 70W |
| OS64155TSP | ECE | 24V | 70W |
| OS64155TSP-HCB | ECE | 24V | 70W |

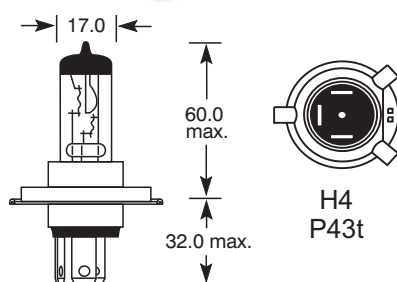
**H4
P43t**

| | | | |
|----------------|-----|-----|--------|
| OS64193 | ECE | 12V | 60/55W |
| OS64193CBI | ECE | 12V | 60/55W |
| OS64193CBI-HCB | ECE | 12V | 60/55W |
| OS62193CBH+ | | 12V | 60/55W |
| OS64193ULT | ECE | 12V | 60/55W |
| OS64193ULT-HCB | ECE | 12V | 60/55W |
| OS64193SV2 | ECE | 12V | 60/55W |
| OS64193SV2-HCB | ECE | 12V | 60/55W |
| OS64193NBL | ECE | 12V | 60/55W |
| OS64193NBL-HCB | ECE | 12V | 60/55W |
| OS64193NBU | ECE | 12V | 60/55W |
| OS64193NBU-HCB | ECE | 12V | 60/55W |
| OS64196 | ECE | 24V | 75/70W |
| OS64196TPS | ECE | 24V | 75/70W |
| OS64196TPS-HCB | ECE | 24V | 75/70W |

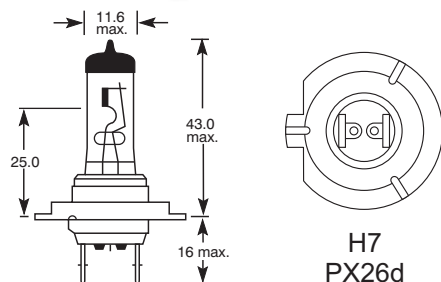
**H7
PX26d**

| | | | |
|----------------|-----|-----|-----|
| OS64210 | ECE | 12V | 55W |
| OS64210CBI | ECE | 12V | 55W |
| OS64210CBI-HCB | ECE | 12V | 55W |
| 62210CBH+ | | 12V | 55W |
| OS64210ULT | ECE | 12V | 55W |
| OS64210ULT-HCB | ECE | 12V | 55W |
| OS64210SV2 | ECE | 12V | 55W |
| OS64210SV2-HCB | ECE | 12V | 55W |
| OS64210NBL | ECE | 12V | 55W |
| OS64210NBL-HCB | ECE | 12V | 55W |
| OS64210NBU | ECE | 12V | 55W |
| OS64210NBU-HCB | ECE | 12V | 55W |
| OS64215 | ECE | 24V | 70W |
| OS64215TSP | ECE | 24V | 70W |
| OS64215TSP-HCB | ECE | 24V | 70W |

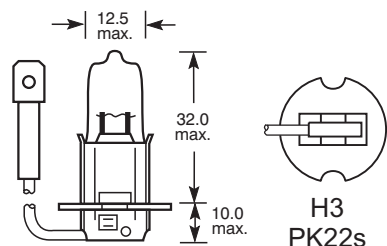
**H3
PK22s**

| | | | |
|----------------|-----|-----|-----|
| OS64151 | ECE | 12V | 55W |
| OS64151CBI | ECE | 12V | 55W |
| OS64151NBU | ECE | 12V | 55W |
| OS64156 | ECE | 24V | 70W |
| OS64156TSP | ECE | 24V | 70W |
| OS64156TSP-HCB | ECE | 24V | 70W |

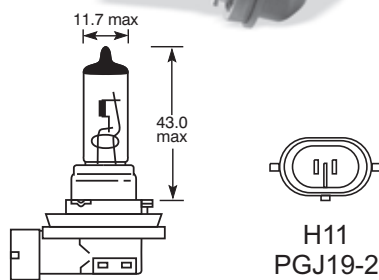
**H11
PGJ19-2**

| | | | |
|------------|-----|-----|-----|
| OS64211NBU | ECE | 12V | 55W |
| OS64211 | ECE | 12V | 55W |

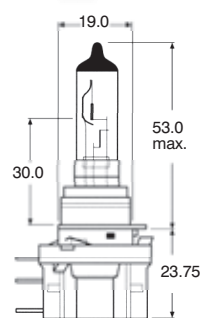
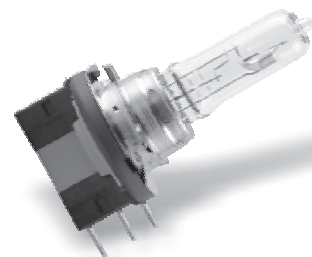

**H15
PGJ23t-1**

| | | | |
|---------|-----|-----|--------|
| OS64176 | ECE | 12V | 55/15W |
|---------|-----|-----|--------|

LEGENDA

OSxxxxCBI - Cool Blue Intense, modrá (4200K)
OSxxxxCBI-HCB - Cool Blue Intense, modrá (4200K), duobox (2ks)
OSxxxxCBH+ - modrá (5000K), nehomologováno, duobox (2ks)
OSxxxxULT - Ultra Life - 3x vyšší životnost
OSxxxxULT-HCB - Ultra Life - 3x vyšší životnost, duobox (2ks)
OSxxxxSV2 - Silverstar 2.0 +60% vyšší svítivost
OSxxxxSV2-HCB - Silverstar 2.0 +60% vyšší svítivost, duobox (2ks)
OSxxxxNBU - Nightbreaker Unlimited +110 vyšší svítivost
OSxxxxNBU-HCB - Nightbreaker Unlimited +110 vyšší svítivost, duobox (2ks)

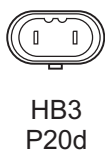
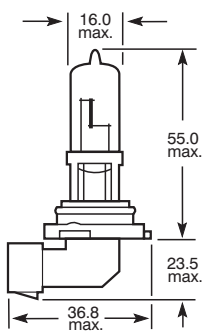
OSxxxxTSP - TruckStar Pro + 100% vyšší svítivost
OSxxxxTSP-HCB - TruckStar Pro + 100% vyšší svítivost, duobox (2ks)
OSxxxxDC-02B - chromová DIADEM, blistr (2ks)
OSxxxxWW-02B - LED žárovka Warm White (4000K), nehomologováno, blistr (2ks)
OSxxxxCW-02B - LED žárovka Cool White (6000K), nehomologováno, blistr (2ks)
OSxxxxNBL - Nightbreaker Laser +130% vyšší svítivost
OSxxxxNBL-HCB - Nightbreaker Laser +130% vyšší svítivost, duobox (2ks)
OSxxxxXNB - Nightbreaker Unlimited +70% vyšší svítivost
OSxxxxCLC - verze Classic, nižší životnost



HB3
P20d

| | | | |
|---------------|-----|-----|-----|
| OS9005NBU-HCB | ECE | 12V | 60W |
|---------------|-----|-----|-----|

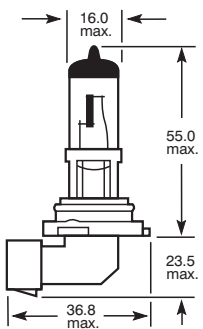

HB4
P22d

| | | | |
|---------------|-----|-----|-----|
| OS9006NBU-HCB | ECE | 12V | 51W |
|---------------|-----|-----|-----|

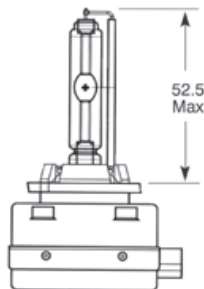

D1S
PK32d-2

D3S
PK32d-5

| | | | |
|------------------|-----|-----|-----|
| OS66140 - D1S | ECE | 85V | 35W |
| OS66140CLC - D1S | ECE | 85V | 35W |
| OS66140XNB - D1S | ECE | 85V | 35W |
| OS66140CBI - D1S | ECE | 85V | 35W |
| OS66340 - D3S | ECE | 85V | 35W |
| bez rtuti | ECE | 85V | 35W |

Xenonová výbojka

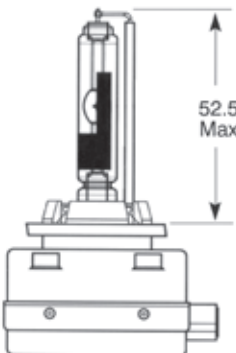

D1R
PK32d-3V

D3R
PK32d-6

| | | | |
|------------------|-----|-----|-----|
| OS66150 - D1R | ECE | 85V | 35W |
| OS66150CLC - D1R | ECE | 85V | 35W |
| OS66350 - D3R | ECE | 85V | 35W |
| bez rtuti | ECE | 85V | 35W |

Xenonová výbojka

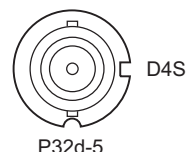
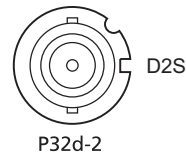
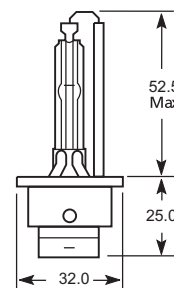

| | | | |
|------------------|-----|-----|-----|
| OS66240 - D2S | ECE | 85V | 35W |
| OS66240CLC - D2S | ECE | 85V | 35W |
| OS66240XNB - D2S | ECE | 85V | 35W |
| OS66240CBI - D2S | ECE | 85V | 35W |
| OS66440 - D4S | ECE | 85V | 35W |
| bez rtuti | ECE | 85V | 35W |

Xenonová výbojka

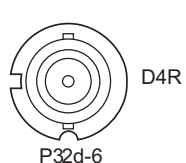
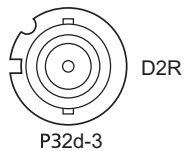
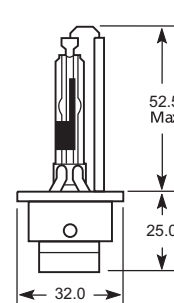
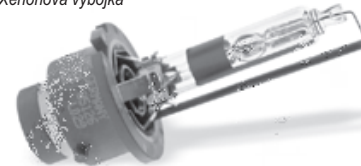

| | | | |
|------------------|-----|-----|-----|
| OS66250 - D2R | ECE | 85V | 35W |
| OS66250CLC - D2R | ECE | 85V | 35W |
| OS66250CBI - D2R | ECE | 85V | 35W |
| OS66450 - D4R | ECE | 85V | 35W |
| bez rtuti | ECE | 85V | 35W |

Xenonová výbojka

LEGENDA

OSxxxxCBI - Cool Blue Intense, modrá (4200K)
OSxxxxCBI-HCB - Cool Blue Intense, modrá (4200K), duobox (2ks)
OSxxxxCBH+ - modrá (5000K), nehomologováno, duobox (2ks)
OSxxxxULT - Ultra Life - 3x vyšší životnost
OSxxxxULT-HCB - Ultra Life - 3x vyšší životnost, duobox (2ks)
OSxxxxSV2 - Silverstar 2.0 +60% vyšší svítivost
OSxxxxSV2-HCB - Silverstar 2.0 +60% vyšší svítivost, duobox (2ks)
OSxxxxNBU - Nightbreaker Unlimited +110 vyšší svítivost
OSxxxxNBU-HCB - Nightbreaker Unlimited +110 vyšší svítivost, duobox (2ks)

OSxxxxTSP - TruckStar Pro + 100% vyšší svítivost
OSxxxxTSP-HCB - TruckStar Pro + 100% vyšší svítivost, duobox (2ks)
OSxxxxDC-02B - chromová DIADEM, blistr (2ks)
OSxxxxWW-02B - LED žárovka Warm White (4000K), nehomologováno, blistr (2ks)
OSxxxxCW-02B - LED žárovka Cool White (6000K), nehomologováno, blistr (2ks)
OSxxxxNBL - Nightbreaker Laser +130% vyšší svítivost
OSxxxxNBL-HCB - Nightbreaker Laser +130% vyšší svítivost, duobox (2ks)
OSxxxxXNB - Nightbreaker Unlimited +70% vyšší svítivost
OSxxxxCLC - verze Classic, nižší životnost

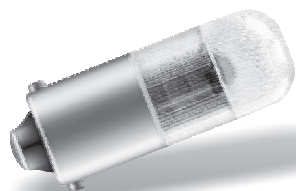

BA9s

| | | |
|--------------|-----|----|
| OS3850WW-02B | 12V | 1W |
| OS3850CW-02B | 12V | 1W |

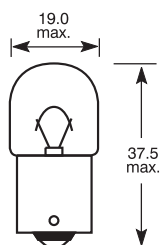

BA15s

| | | | |
|--------|-----|-----|-----|
| OS5007 | ECE | 12V | 5W |
| OS5627 | ECE | 24V | 5W |
| OS5008 | ECE | 12V | 10W |
| OS5637 | ECE | 24V | 10W |

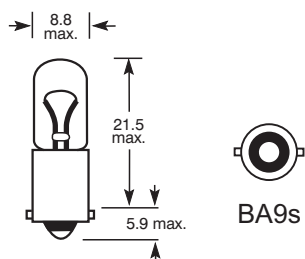

BA9s

| | | | |
|--------|-----|-----|----|
| OS3893 | ECE | 12V | 4W |
| OS3930 | ECE | 24V | 4W |

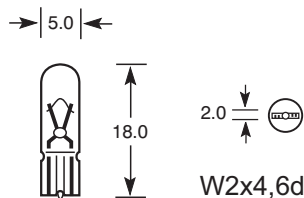

| | | | |
|--------|-----|-----|------|
| OS2721 | ECE | 12V | 1,2W |
| OS2723 | ECE | 12V | 2,3W |
| OS2741 | ECE | 24V | 1,2W |

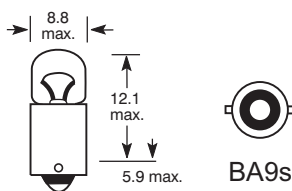

BA9s

| | | |
|--------|-----|----|
| OS3796 | 12V | 2W |
| OS3797 | 24V | 2W |

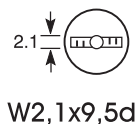
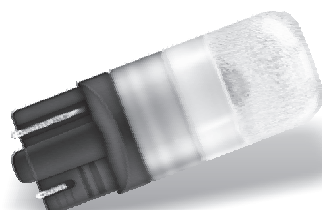

| | | |
|--------------|-----|----|
| OS2880CW-02B | 12V | 1W |
|--------------|-----|----|

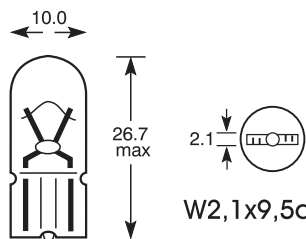

| | | | |
|--------|-----|-----|----|
| OS2825 | ECE | 12V | 5W |
| OS2845 | ECE | 24V | 5W |

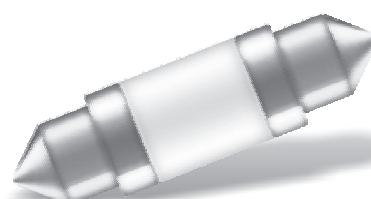

SV8.5-8

| | | |
|--------------|-----|----|
| OS6498WW-02B | 12V | 1W |
| OS6498CW-02B | 12V | 1W |

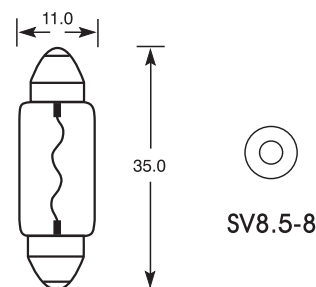

| | | | |
|--------|-----|-----|----|
| OS6418 | ECE | 12V | 5W |
| OS6423 | ECE | 24V | 5W |

LEGENDA

OSxxxxCBI - Cool Blue Intense, modrá (4200K)
OSxxxxCBI-HCB - Cool Blue Intense, modrá (4200K), duobox (2ks)
OSxxxxCBH+ - modrá (5000K), nehomologováno, duobox (2ks)
OSxxxxULT - Ultra Life - 3x vyšší životnost
OSxxxxULT-HCB - Ultra Life - 3x vyšší životnost, duobox (2ks)
OSxxxxSV2 - Silverstar 2.0 +60% vyšší svítivost
OSxxxxSV2-HCB - Silverstar 2.0 +60% vyšší svítivost, duobox (2ks)
OSxxxxNBU - Nightbreaker Unlimited +110 vyšší svítivost
OSxxxxNBU-HCB - Nightbreaker Unlimited +110 vyšší svítivost, duobox (2ks)

OSxxxxTSP - TruckStar Pro + 100% vyšší svítivost
OSxxxxTSP-HCB - TruckStar Pro + 100% vyšší svítivost, duobox (2ks)
OSxxxxDC-02B - chromová DIADEM, bílstr (2ks)
OSxxxxWW-02B - LED žárovka Warm White (4000K), nehomologováno, bílstr (2ks)
OSxxxxCW-02B - LED žárovka Cool White (6000K), nehomologováno, bílstr (2ks)
OSxxxxNBL - Nightbreaker Laser +130% vyšší svítivost
OSxxxxNBL-HCB - Nightbreaker Laser +130% vyšší svítivost, duobox (2ks)
OSxxxxXNB - Nightbreaker Unlimited +70% vyšší svítivost
OSxxxxCLC - verze Classic, nižší životnost

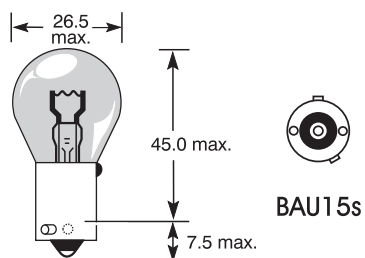
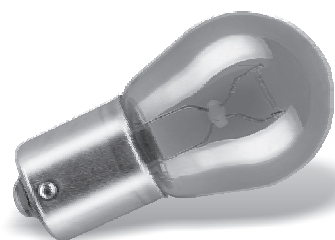

| | | | | |
|--------------|----------|-----|-----|-----|
| OS7507 | oranžová | ECE | 12V | 21W |
| OS7507DC-02B | chromová | ECE | 12V | 21W |

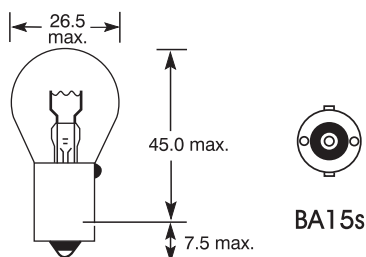
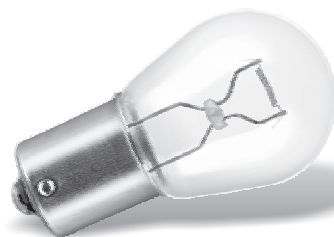

| | | | | |
|--------|--|-----|-----|-----|
| OS7506 | | ECE | 12V | 21W |
| OS7511 | | ECE | 24V | 21W |

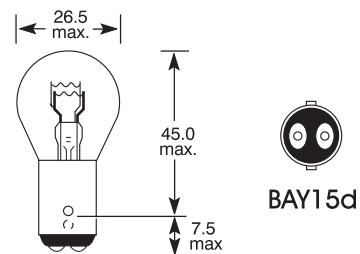

| | | | | |
|--------|--|-----|-----|-------|
| OS7528 | | ECE | 12V | 21/5W |
| OS7537 | | ECE | 24V | 21/5W |



| | | | | |
|--------------|--|--|-----|-----|
| OS7556WW-01B | | | 12V | 21W |
| OS7556CW-01B | | | 12V | 21W |

LEGENDA

OSxxxxCBI - Cool Blue Intense, modrá (4200K)
OSxxxxCBI-HCB - Cool Blue Intense, modrá (4200K), duobox (2ks)
OSxxxxCBH+ - modrá (5000K), nehomologováno, duobox (2ks)
OSxxxxULT - Ultra Life - 3x vyšší životnost
OSxxxxULT-HCB - Ultra Life - 3x vyšší životnost, duobox (2ks)
OSxxxxSV2 - Silverstar 2.0 +60% vyšší svítivost
OSxxxxSV2-HCB - Silverstar 2.0 +60% vyšší svítivost, duobox (2ks)
OSxxxxNBU - Nightbreaker Unlimited +110 vyšší svítivost
OSxxxxNBU-HCB - Nightbreaker Unlimited +110 vyšší svítivost, duobox (2ks)

OSxxxxTSP - TruckStar Pro + 100% vyšší svítivost
OSxxxxTSP-HCB - TruckStar Pro + 100% vyšší svítivost, duobox (2ks)
OSxxxxDC-02B - chromová DIADEM, blistr (2ks)
OSxxxxWW-02B - LED žárovka Warm White (4000K), nehomologováno, blistr (2ks)
OSxxxxCW-02B - LED žárovka Cool White (6000K), nehomologováno, blistr (2ks)
OSxxxxNBL - Nightbreaker Laser +130% vyšší svítivost
OSxxxxNBL-HCB - Nightbreaker Laser +130% vyšší svítivost, duobox (2ks)
OSxxxxXNB - Nightbreaker Unlimited +70% vyšší svítivost
OSxxxxCLC - verze Classic, nižší životnost

**LLX---XLSX2**

- +120% LightBooster
- až o 120% větší svítivost oproti standardním žárovkám
- čisté bílé světlo
- zlepšená viditelnost za špatných podmínek
- schváleno pro provoz na veřejných komunikacích

**LLX---XLPX2**

- +50% LightBooster
- až o 50% větší svítivost oproti standardním žárovkám
- čirá baňka
- schváleno pro provoz na veřejných komunikacích

**LLX---BL50X2**

- Blue+ LightBooster
- modré zbarvení baňky
- až o 50% větší svítivost oproti standardním žárovkám
- stylové modrobílé světlo
- schváleno pro provoz na veřejných komunikacích

**LLX---BLX2**

- Blue LightBooster
- modré zbarvení baňky
- stylové modrobílé světlo
- schváleno pro provoz na veřejných komunikacích

**LLX---BLX2**

- Rally 100W LightBooster
- vysoký výkon 100W žárovek
- sytě zbarvená modrá baňka
- není schváleno pro provoz na veřejných komunikacích

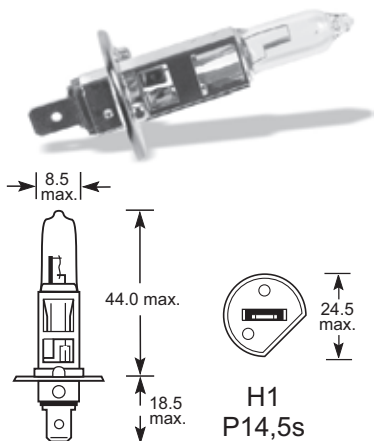

H1
P14,5s

| | | | |
|--------------|-----|-----|------|
| LL448 | ECE | 12V | 55W |
| LLX448BLX2 | ECE | 12V | 55W |
| LLX448BL50X2 | ECE | 12V | 55W |
| LLX448LXPX2 | ECE | 12V | 55W |
| LLX448XLSX2 | ECE | 12V | 55W |
| LLX481BLX | | 12V | 100W |
| LL466 | ECE | 24V | 70W |
| LLX466BLX2 | ECE | 24V | 70W |
| LL466TPX2 | ECE | 24V | 70W |

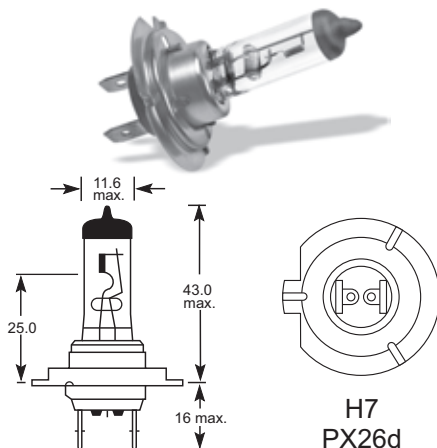

H7
PX26d

| | | | |
|--------------|-----|-----|------|
| LL477-E | ECE | 12V | 55W |
| LLX477BLX2 | ECE | 12V | 55W |
| LLX477BL50X2 | ECE | 12V | 55W |
| LLX477LXPX2 | ECE | 12V | 55W |
| LLX477XLSX2 | ECE | 12V | 55W |
| LLX784BLX | | 12V | 100W |
| LL775 | ECE | 24V | 70W |
| LLX775BLX2 | ECE | 24V | 70W |
| LL775TPX2 | ECE | 24V | 100W |

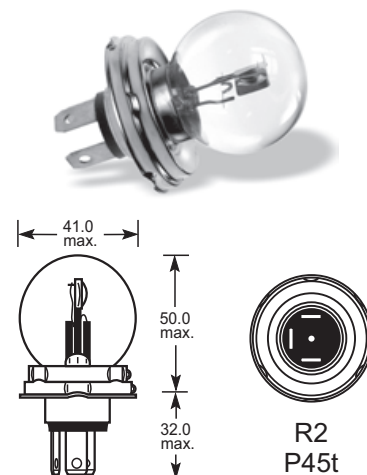

R2
P45t

| | | | |
|-------|-----|-----|--------|
| LL410 | ECE | 12V | 45/40W |
| LL429 | ECE | 24V | 55/50W |

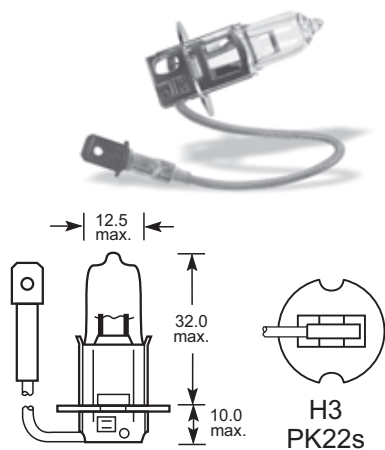

H3
PK22s

| | | | |
|------------|-----|-----|------|
| LL453 | ECE | 12V | 55W |
| LLX453BLX2 | ECE | 12V | 55W |
| LLX483BLX2 | ECE | 12V | 100W |
| LL460 | ECE | 24V | 70W |
| LLX460BLX2 | ECE | 24V | 70W |
| LL460TPX2 | ECE | 24V | 70W |

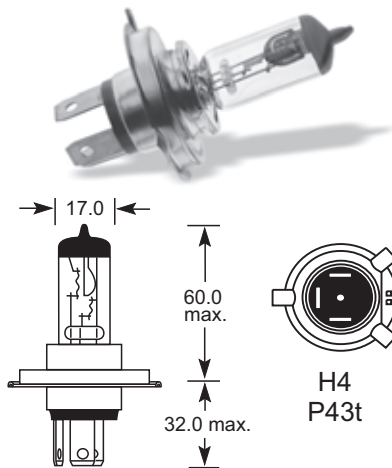

H4
P43t

| | | | |
|--------------|-----|-----|--------|
| LL472 | ECE | 12V | 60/55W |
| LLX472BLX2 | ECE | 12V | 60/55W |
| LLX472BL50X2 | ECE | 12V | 60/55W |
| LLX472LXPX2 | ECE | 12V | 60/55W |
| LLX472XLSX2 | ECE | 12V | 60/55W |
| LLX484BLX | | 12V | 100W |
| LL475 | ECE | 24V | 75/70W |
| LLX475BLX2 | ECE | 12V | 75/70W |
| LL475TPX2 | ECE | 12V | 75/70W |

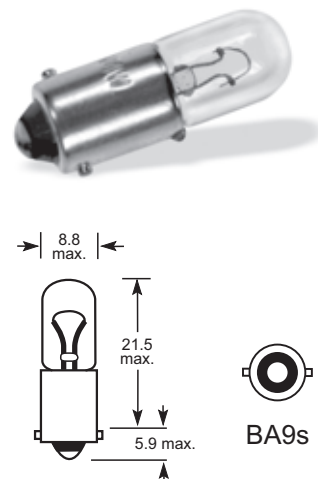

BA9s

| | | | |
|--------|-----|-----|----|
| LL233T | ECE | 12V | 4W |
| LL249T | ECE | 24V | 4W |

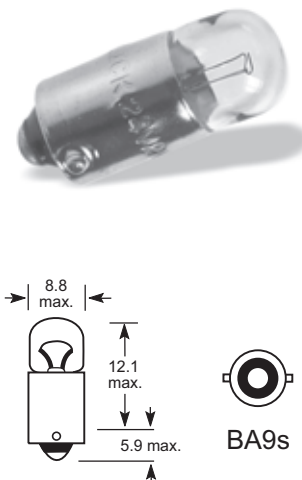

BA9s

| | | | |
|--------|--|-----|----|
| LL288T | | 12V | 2W |
| LL289T | | 24V | 2W |

LEGENDA

LLxxxTPX2 - Truck Titan - +100% vyšší svítivost, blistr (2ks)

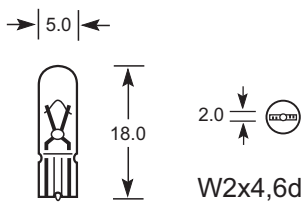

| | | |
|--------|-----|------|
| LL286T | 12V | 1,2W |
| LL508T | 24V | 1,2W |

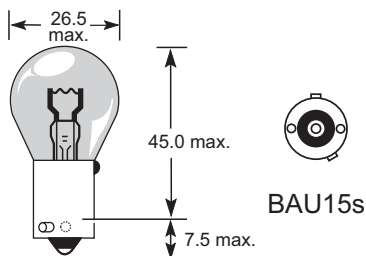

| | | | |
|--------|-----|-----|-----|
| LL581T | ECE | 12V | 21W |
|--------|-----|-----|-----|

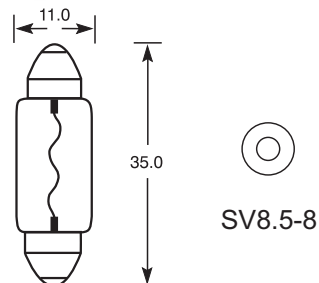

| | | | |
|--------|-----|-----|----|
| LL239T | ECE | 12V | 5W |
| LL242T | ECE | 24V | 5W |

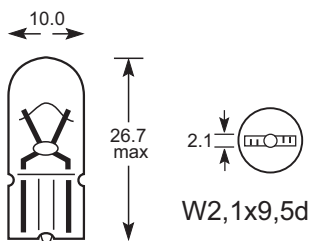

| | | | |
|--------|-----|-----|----|
| LL504T | ECE | 12V | 3W |
| LL501T | ECE | 12V | 5W |
| LL505T | ECE | 24V | 3W |
| LL507T | ECE | 24V | 5W |

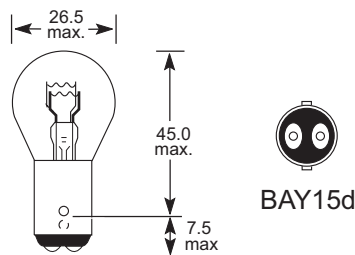

| | | | |
|--------|-----|-----|-------|
| LL380T | ECE | 12V | 21/5W |
| LL294T | ECE | 24V | 21/5W |

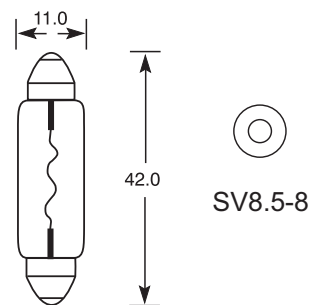

| | | |
|--------|-----|-----|
| LL264T | 12V | 10W |
| LL274T | 24V | 10W |

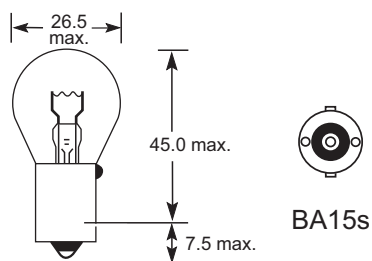

| | | | |
|--------|-----|-----|-----|
| LL382T | ECE | 12V | 21W |
| LL241T | ECE | 12V | 21W |

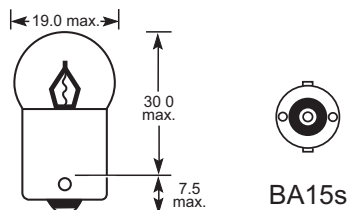

| | | | |
|--------|-----|-----|-----|
| LL207T | ECE | 12V | 5W |
| LL245T | ECE | 12V | 10W |
| LL149T | ECE | 24V | 5W |
| LL246T | ECE | 24V | 10W |

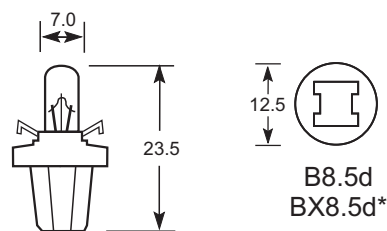

| | | |
|-----------|-----|------|
| LL286TACT | 12V | 1,2W |
| LL508TACT | 24V | 1,2W |

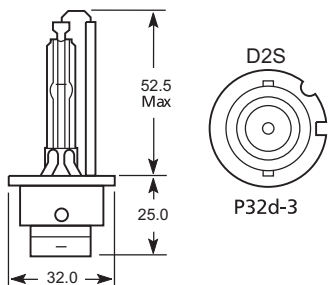

| | | | |
|---------------|-----|-----|-----|
| LLD2S | ECE | 85V | 35W |
| LLD2SBL modrá | ECE | 85V | 35W |

Xenonová výbojka

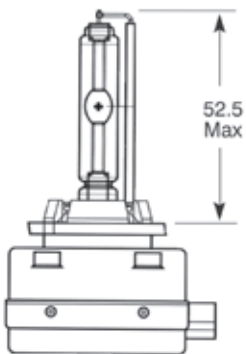

| | | | |
|---------------|-----|-----|-----|
| LLD1S | ECE | 85V | 35W |
| LLD1SBL modrá | ECE | 85V | 35W |

Xenonová výbojka

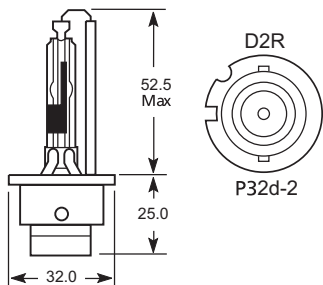

| | | | |
|---------------|-----|-----|-----|
| LLD2R | ECE | 85V | 35W |
| LLD2RBL modrá | ECE | 85V | 35W |

Xenonová výbojka

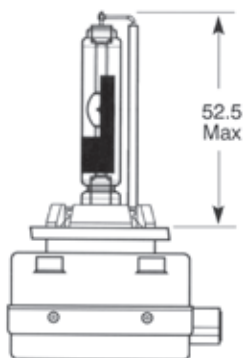
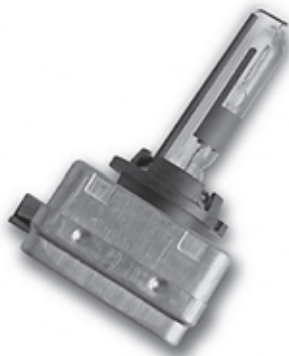

| | | | |
|-------|-----|-----|-----|
| LLD1R | ECE | 85V | 35W |
|-------|-----|-----|-----|

Xenonová výbojka

POZNÁMKY

O SPOLEČNOSTI



TORIO PLUS, spol. s r.o.

Sídlo:

Augustinova 2059, 148 00, Praha 4

Provozovna:

Štúrova 1307, 142 00, Praha 4

Otevírací doba:

pondělí – pátek 08:00 – 16:30

Telefon:

241 721 410

Mobil:

603 726 428

Email:

info@torioplus.cz

Objednávky:

sklad@torioplus.cz

Reklama:

reklamace@torioplus.cz

Obchodní zástupce Čechy:

734 509 789

Obchodní zástupce Morava, Slezsko:

731 241 299



Nezapomeňte navštívit naše webové stránky, kde naleznete aktuální informace.

www.torioplus.cz



TORIO PLUS, spol. s r. o. je držitelem certifikátu systému kvality mezinárodního standardu ISO 9001:2000 provedenou společností United Registrar of Systems Czech, s.r.o.

světlo na vaše cesty

The logo for torio plus features two yellow circles with horizontal lines, followed by the word "torio" in black, a yellow plus sign, and "plus" in grey. A registered trademark symbol (®) is located at the end of the word "plus".

světlo na vaše cesty

www.torioplus.cz
tel. +420 241 721 410